

# MOSQUITO MAGNET®

Advanced Mosquito Defense Systems



**PIONEER**

For Outdoor Use Only  
1440-093 Rev 10/21

# Operation Manual



# CAUTION / WARNUNG / MERK / HUOMIO / VAR FÖRSIKTIG! / ATTENZIONE



**CAUTION** - The appliance is not to be used by persons (including children) with reduced physical, sensory or mental capabilities, or lack of experience and knowledge, unless they have been given supervision or instruction - children being supervised not to play with the appliance.



This symbol on the product or its packaging indicates that this product must not be disposed of with your other household waste. Instead, it is your responsibility to dispose of your waste equipment by handing it over to a designated collection point for the recycling of waste electrical and electronic equipment. The separate collection and recycling of your waste equipment at the time of disposal will help conserve natural resources and ensure that it is recycled in a manner that protects human health and the environment. For more information about where you can drop off your waste for recycling, please contact your local authority, or where you purchased your product.



**WARNUNG** - Das Gerät darf nicht von Personen (einschließlich Kindern) mit eingeschränkten physischen, sensorischen oder geistigen Fähigkeiten oder mangelnder Erfahrung und mangelndem Wissen verwendet werden, es sei denn, sie werden beaufsichtigt oder wurden unterwiesen - Kinder sollten beaufsichtigt werden, um sicherzustellen, dass sie nicht mit dem Gerät spielen.



Das Symbol auf dem Produkt oder seiner Verpackung weist darauf hin, dass dieses Produkt nicht als Restmüll entsorgt werden darf. Es ist Ihre Verantwortung, Ihre Altgeräte ordnungsgemäß zu entsorgen, indem Sie sie an eine dafür vorgesehene Sammelstelle für das Recycling von Elektro- und Elektronik-Altgeräten abgeben. Die getrennte Sammlung und Wiederverwertung Ihrer Altgeräte zum Zeitpunkt der Entsorgung trägt dazu bei, natürliche Ressourcen zu schonen und sicherzustellen, dass sie in einer Weise recycelt werden, die die menschliche Gesundheit und die Umwelt schützt. Weitere Informationen darüber, wo Sie Ihre Abfälle zum Recycling abgeben können, erhalten Sie bei Ihrer örtlichen Abfall- und/oder Umweltbehörde oder beim Kauf Ihres Produkts.



**MERK** - Apparatet skal ikke brukes av personer (inkludert barn) med reduserte fysiske, sensoriske eller mentale evner, eller mangel på erfaring og kunnskap, med mindre de er under tilsyn eller blir instruert. Barn under tilsyn skal ikke leke med apparatet.



Symbolet på produktet eller emballasjen indikerer at produktet ikke må kastes sammen med annet husholdningsavfall. Det er ditt ansvar å avhende utstyret ved å levere det til et egnet innsamlingssted for resirkulering av elektrisk og elektronisk utstyr. Separat innsamling og gjenvinning av kassert utstyr på tidspunktet for avhending vil bidra til å bevare naturressursene og sikre at det resirkuleres på en måte som ivaretar helse og miljø. For mer informasjon om hvor du kan levere avfall til gjenvinning, kan du kontakte lokale myndigheter eller der du kjøpte produktet.



**HUOMIO** – Henkilöiden (mukaan lukien lapset), joiden fyysinen, henkinen tai aistikapaseetti on heikentynyt tai joilla ei ole tarvittavaa kokemusta tai tarvittavia tietoja, ei tule käyttää tätä laitetta, ellei heitä valvota tai ellei heitä ole opastettu sen käytössä. Lapsia tulee vahtia, etteivät he leiki laitteen kanssa.



Tuotteessa tai sen pakkauksessa oleva merkintä tarkoittaa, ettei tätä tuotetta saa hävittää kotitalousjätteen mukana. Sen sijaan on sinun vastuullasi, että hävität käytetyn laitteen viemällä sen elektronisille ja sähkölaitteille tarkoitettuun keräyspisteeseen kierrätystä varten. Käytetyn laitteen hävittäminen erikseen kierrättämällä auttaa säilyttämään luonnonvaroja ja varmistamaan, että laite kierrätetään ihmisten terveyttä ja ympäristöä suojelevalla tavalla. Lisätietoja siitä, mihin voit viedä kierrätysjätteet, saat ottamalla yhteyttä paikallisiin viranomaisiin tai tuotteen myyntipaikkaan.



**VAR FÖRSIKTIG!** Anordningen får inte användas av personer (inklusive barn) med nedsatt fysisk, sensorisk eller mental förmåga eller som saknar erfarenhet eller kunskap, förutom när de övervakas eller instrueras. Man måste även säkerställa att barn inte leker med anordningen.



Symbolen på produkten eller på dess förpackning anger att produkten inte får slängas med hushållsavfall. Det åligger dig istället att kassera anordningen genom att ta den till en designerad insamlingspunkt för återvinning av kasserad elektrisk och elektronisk utrustning. Den separata insamlingen och återvinningen av din kasserade utrustning bidrar till att skydda naturresurser och säkerställa att den återvinns på ett sätt som skyddar människors hälsa och miljön. För mer information om vart du kan ta ditt avfall för återvinning ska du kontakta lokala myndigheter eller platsen där du köpte produkten.



**ATTENZIONE** - Questo apparecchio non deve essere utilizzato da persone (bambini inclusi) con ridotte capacità fisiche, sensoriali o mentali, o persone che non abbiano adeguata esperienza o conoscenza, a meno che non siano sotto stretta sorveglianza o siano state adeguatamente istruite circa l'uso dell'apparecchio stesso. I bambini sotto la supervisione di un adulto non devono giocare con questo apparecchio.



Il simbolo sul prodotto o sull'imballaggio indica che questo apparecchio non può e non deve essere smaltito con altri rifiuti domestici. Pertanto, è vostra responsabilità consegnare questo prodotto da smaltire ad un ente specializzato nel riciclaggio di materiale elettrico ed elettronico. La raccolta differenziata e il riciclaggio di tali rifiuti nel momento dello smaltimento aiuteranno a preservare le risorse naturali e garantiranno un riciclaggio adatto a proteggere il benessere dell'uomo e dell'ambiente. Per ulteriori informazioni su dove poter smaltire i rifiuti riciclabili, si prega di contattare l'autorità locale pertinente, o il punto vendita dove si è acquistato il prodotto.



# MOSQUITO MAGNET®

# MISE EN GARDE / PRECAUCIÓN / CUIDADO / ADVARSEL / ВНИМАНИЕ



**MISE EN GARDE** – Cet appareil ne peut pas être utilisé par des personnes mineures (moins de 18 ans) et par des personnes ayant des capacités physiques, sensorielles ou mentales réduites ou dénuées d'expérience ou de connaissance même s'ils (si elles) sont correctement surveillé(e)s ou si des instructions relatives à l'utilisation de l'appareil en toute sécurité leur ont été données et si les risques encourus ont été appréhendés. Les personnes mineures ne doivent pas jouer avec l'appareil. Le nettoyage et l'entretien par l'utilisateur ne doivent pas être effectués par des personnes mineures. L'appareil doit être utilisé uniquement avec l'alimentation fournie avec l'appareil.



Le symbole apposé sur le produit ou son emballage indique qu'il ne doit pas être mis au rebut avec les déchets ménagers. Il vous incombe de mettre au rebut votre équipement usagé en l'apportant à un point de collecte désigné pour le recyclage de l'équipement électrique et électronique. La collecte et le recyclage séparés de votre équipement usagé au moment de la mise au rebut permettra de préserver les ressources naturelles et de s'assurer qu'il est recyclé d'une manière qui protège la santé humaine et l'environnement. Pour de plus amples renseignements sur l'endroit où vous pouvez déposer les déchets à recycler, veuillez vous adresser aux autorités locales ou au magasin où vous avez acheté le produit.



**PRECAUCIÓN:** el aparato no debe ser utilizado por personas (incluidos niños) que tengan su capacidad física, sensorial o mental disminuida, o falta de experiencia y conocimientos, a menos que cuenten con supervisión o instrucciones (los niños deben ser supervisados para que no jueguen con el electrodoméstico).



El símbolo que aparece en el producto o el embalaje indica que este producto no debe desecharse como si fuese cualquier otro producto desechable de su hogar. En su lugar, usted es responsable de desechar el aparato depositándolo en uno de los puntos de recogida designados para reciclaje de productos eléctricos o electrónicos. Al separar y reciclar su equipo desechable de este manera, ayudará a conservar los recursos naturales y a asegurarse de que el reciclaje se realice de tal modo que proteja la salud humana y el medioambiente. Para más información sobre dónde depositar el producto desechable para su reciclaje, póngase en contacto con las autoridades de su localidad, o con el establecimiento donde adquirió el producto.



**CUIDADO** - O aparelho não deverá ser usado por pessoas (incluindo crianças) com reduzidas capacidades físicas, sensoriais nem mentais, nem com falta de experiência ou de conhecimentos, a não ser que lhes tenham sido dada instrução ou supervisão - deverá haver vigilância para que as crianças não brinquem com o aparelho.



O símbolo no produto ou na sua embalagem indica que este produto não deverá ser eliminado com outros lixos domésticos. Em vez disso, será da sua responsabilidade eliminar o seu equipamento adequadamente entregando-o num local de recolha de equipamentos eléctricos e electrónicos para serem reciclados. A recolha separada e a reciclagem dos seus equipamentos usados ajudarão a conservar os recursos naturais e a assegurar que eles sejam reciclados de uma maneira que proteja a saúde humana e o ambiente. Para obter mais informações sobre onde poderá entregar os seus lixos para reciclagem, por favor contacte as suas autoridades locais ou o local onde comprou o seu produto.



**ADVARSEL** - Apparatet må ikke anvendes af personer (herunder børn) med nedsatte fysiske, sensoriske eller mentale evner eller manglende erfaring og viden, medmindre de er blevet vejledt eller instrueret – børn, også dem, der er under opsyn, må ikke lege med apparatet.



Symbolet på produktet eller emballagen angiver, at dette produkt ikke må bortskaffes sammen med andet husholdningsaffald. I stedet er det dit ansvar at bortskaffe det brugte udstyr ved at aflevere det på et angivet indsamlingssted for genbrug af kasseret elektrisk og elektronisk udstyr. Denne særskilte indsamling og genbrug af dit kasserede udstyr på tidspunktet for bortskaffelsen hjælper med at bevare naturens ressourcer og sikrer, at udstyret genbruges på en måde, der beskytter menneskers helbred og miljøet. For mere information om, hvor du kan aflevere dit affald til genbrug, bedes du kontakte din kommune eller det sted, hvor du købte produktet.



**ВНИМАНИЕ** – Настоящим прибором нельзя пользоваться лицам (включая детей) с ограниченными физическими возможностями, характеристиками сенсорной системы и умственными способностями; лицам, не обладающим достаточным опытом или знаниями, или не получившим необходимых инструкций или подготовки; необходимо следить за тем, чтобы дети не играли с настоящим прибором.



Знак на этом приборе или на его упаковке указывает на то, что настоящий прибор нельзя выбрасывать с бытовым мусором. Вместо этого, Вы обязаны утилизировать использованный прибор, оставив его в соответствующем пункте сбора утильсырья и отходов производства электрического и электронного оборудования. Сбор и утилизация Вашего использованного оборудования поможет в сохранении природных ресурсов, в защите здоровья людей и окружающей среды. За дополнительной информацией о том, куда можно принести использованный прибор для утилизации, обращайтесь в местные органы власти или в местоприобретения прибора.



# MOSQUITO MAGNET®

# Welcome

Congratulations on your purchase of Mosquito Magnet®. Now you can begin to enjoy your outdoor living space again.

Mosquito Magnet® is the #1 mosquito trap in North America. Backed by 18 years of research and independent testing, Mosquito Magnet® is scientifically proven to effectively reduce mosquitoes & other biting insects from your yard.

Mosquito Magnet® is easy to use. In this manual, you'll learn everything you need to know about how it works, optimal trap placement, maintenance, storage and warranty information. The keys to success are trap placement, utilization of the correct co-formulant for your area and routine maintenance. For optimal catch rate, you'll need to change the propane tank and co-formulant every 21 days.

Visit us online at [www.mosquitomagnet.com](http://www.mosquitomagnet.com) for additional information regarding Mosquito Magnet® tips, testimonials, and additional product offerings.

## Woodstream™ Corporation

69 North Locust Street  
Lititz, PA 17543  
1-800-953-5737  
[www.mosquitomagnet.com](http://www.mosquitomagnet.com)

The Mosquito Magnet® traps are covered by one or more of the following patents:

US & Canada

US Patents: Nos. 5,813,166; 6,655,080; 6,662,489; 6,817,140; 6,840,005;  
6,848,466; 6,892,492; 7,074,830; 7,181,885; 7,281,351; 7,293,387;  
7,536,824; 7,614,180; 7,910,091; 7,987,631; 8,006,432; 8,067,469;  
8,141,291; 8,347,549; 8,470,881; 8,753,110; 8,973,299; 9,949,471  
Canada Patents: Nos. 2322038; 2460876; 2558775; 2569737; 266346

All Other Countries

Australia: 735984; 2002356537; 2005226680; 2005251813; 2007258277;  
2008246208; 2012202864 Brazil: 9908104-0; PI0213059-9; PI0508967-0

China: ZL0281957.X; ZL20058000881.0; ZL200580025316.5;  
ZL200580046646.2; ZL200780029874.8; ZL200910254151.9

Denmark: 1432304

Europe: 1049373; 1432304; 1537780; 1827093; EP1725094B; EP1765068B

Finland: 1432304; 1827093; EP1725094B

France: 1049373; 1432304; 1537780; 1765068; 1827093; EP1725094B

Germany: 1049373; 1725094; 60211538.8

Hong Kong: HK1107743; HK1112810; HK1148207 Italy: 1049373; 1432304;  
1537780; 1725094; 1765068; 1827093

Japan: 4317748; 4741578; 5444525

Mexico: 314022

New Zealand: 506403; 542745

Portugal: 1765068

Sweden: 1432304; 1537780; 1765068; 1827093; EP1725094B

United Kingdom: 1049373; 1432304; 1537780; 1725094; 1765068; 1827093

Made in China

## FOR YOUR SAFETY

*If you smell gas:*

1. Shut off the gas to the appliance.
2. Extinguish any open flame.
3. Open lid.
4. If odor continues, immediately call your gas supplier or your fire department.

## FOR YOUR SAFETY

1. Do not store or use gasoline or other flammable vapors and liquids in the vicinity of this or any other appliance.
2. An LP cylinder not connected for use shall not be stored in the vicinity of this or any other appliance.



# MOSQUITO MAGNET®

# Contents

<b>Safety Instructions</b>	E6-7
<b>Principal Parts</b>	E8
<b>Assembly Instructions</b>	E9
<b>Set-Up</b>	E10-11
Trap Placement	
Burying the Cord	
Propane Tank Installation	
<b>Instructions</b>	E12
Starting Instructions	
Shut Down Instructions	
When Not In Use	
End of Season Storage	
For Best Results	
<b>Maintenance</b>	E13
Maintenance	
Propane Tank Changing Tips	
Maintenance Schedule	
<b>Troubleshooting</b>	E14

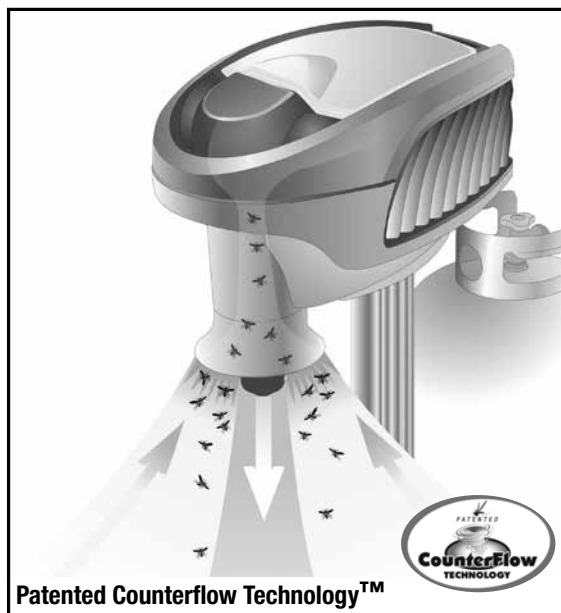

## ***How the Mosquito Magnet® Works***

Mosquitoes and other biting insects use the attractant carbon dioxide (CO<sub>2</sub>) to locate people. The Mosquito Magnet® mimics a human by converting propane to CO<sub>2</sub>, with its patented catalytic conversion technology.

Attracted by the CO<sub>2</sub> mosquitoes and other biting insects are drawn to the Mosquito Magnet®. When they reach the trap, the insects are vacuumed into a bug bag by our patented Counterflow Technology™, where they dehydrate and die within 24 hours.

The Mosquito Magnet® is silent, odorless and runs 24/7. When properly placed in your yard, the **trap begins working immediately. Noticeable results can be achieved in 7 to 10 days**, to greatly reduce your biting insect population, allow 4 weeks. To increase the effectiveness of CO<sub>2</sub> a co-formulant can be added such as R-Octenol or Mosquito Magnet® Pod. Leave the Mosquito Magnet® out all summer long, to control the mosquito population in your yard.

Only biting insects are targeted including mosquitoes, no-see-ums, black flies and midges. Beneficial insects such as butterflies, bees or moths are not targeted.

Woodstream™ Corporation  
69 North Locust Street  
Lititz, PA 17543  
[www.mosquitomagnet.com](http://www.mosquitomagnet.com)

<b>Model No.:</b>	Pioneer
<b>Serial No.:</b>	_____
<b>Type of Gas:</b>	Propane
<b>Manifold Pressure:</b>	100 – 110 psi
<b>Minimum Gas Supply Pressure:</b>	11.0 in. WC
<b>Input Rating:</b>	650 Btu/Hr.
<b>Minimum Clearances:</b>	50-60cm



# MOSQUITO MAGNET®

# Safety Instructions

Please read and follow all safety instructions and warnings.

Children and adults should be alerted to the hazards of high surface temperatures and should stay away to avoid burns or clothing ignition.

Young children should be carefully supervised when they are in the area of the heater. Keep out of reach of children.

Clothing or other flammable materials should not be hung from the heater, or placed on or near the heater.

**Note:** Some or all of the following required safety instructions for propane powered devices may apply to your trap. Allow trap to cool for 5 minutes before re-starting.

**Warning:** Improper installation, adjustment, alteration, service or maintenance can cause injury or property damage. Read the installation, operating and maintenance instructions thoroughly before installing or servicing the trap.

**Caution:** The gas pressure regulator provided with this appliance must be used. This regulator is set for an outlet pressure of 11.0 in. Water Column. The minimum inlet gas supply pressure is 11.0 in. Water Column from regulator.

- This unit is not intended to be installed in or on recreational vehicles and/or boats.
- The gas supply must be turned off at the LP-Gas supply cylinder when this appliance is not in use.
- The installation must conform with local codes.
- To test for a gas leak, place soapy water around the connector, regulator, and gas hose assembly. If bubbles appear, there is a gas leak.
- Inspect the hose before each use of the unit. If it is evident there is excessive abrasion or wear, or the hose is cut, it must be replaced prior to the unit being put into operation. The replacement hose shall be that specified by the manufacturer.
- The trap is equipped with an internal spark ignition device. Failure to follow starting procedure will result in the trap not starting.
- Installation and repair should be done by a qualified service person (find service centers on [www.mosquitomagnet.com](http://www.mosquitomagnet.com)). The heater should be inspected before use and at least annually by a qualified service person. More frequent cleaning may be required as necessary. It is imperative that the control compartment, burners, and circulating air passageways of the heater be kept clean.



# MOSQUITO MAGNET®

# Safety Instructions

- Maintain adequate clearances of 50-60cm around air openings into the combustion chamber, clearances from combustible material, provisions for accessibility and for combustion and ventilating air supply. Keep the trap area clear and free from combustible materials, gasoline, and other flammable vapors and liquids. The appliance is not to be used in locations where flammable vapor or explosive dust is likely to exist.
- Do not obstruct the flow of combustion and ventilation air.
- Keep the ventilating openings of the cylinder enclosure free and clear from debris.
- Clean the trap with a water damp cloth, if necessary.
- A maximum of a 20 lb. LP-Gas cylinder shall be used.
- The LP-Gas cylinder supply system must be arranged for vapor withdrawal and the cylinder must include a collar to protect the cylinder valve.
- The trap shall be used outdoors only in a well ventilated space and shall not be used in a building, garage, or any other enclosed area.
- The LP-Gas cylinder must be disconnected and removed from the appliance, if the appliance is stored indoors.
- LP-Gas cylinders must be stored outdoors in a well-ventilated area out of reach of children.
- Disconnected cylinders must have threaded valve plugs tightly installed and must not be stored in a building, garage, or any other enclosed area.
- The pressure regulator and hose assembly supplied with this appliance must be used for connection to the LP-Gas cylinder. Replacement pressure regulators and hose assemblies must be specified by the manufacturer.
- Avoid improper use of extension cords. Keep connections away from moisture and avoid damage to the cord.
- If the supply cord is damaged, it must be replaced by the manufacturer or its service agent or a similarly qualified person in order to avoid hazard.
- Do not store near heat or fire or where temperature may exceed 60°C.
- PPG Regulator and Hose Assembly Class A
- Rated Working Pressure: 2.74 kPa  
Outlet Pressures: 2.50 kPa to 3.5 kPa  
Velocity: 165 ft/min to 275 ft/min

visit [www.mosquitomagnet.com](http://www.mosquitomagnet.com)

**⚠ Warning:** SHOCK! An electric shock hazard may exist if water from a garden hose is directed at the Mosquito Magnet®. Route the power cord in the safest possible manner to avoid personal injury.



# MOSQUITO MAGNET®

# Principle Parts

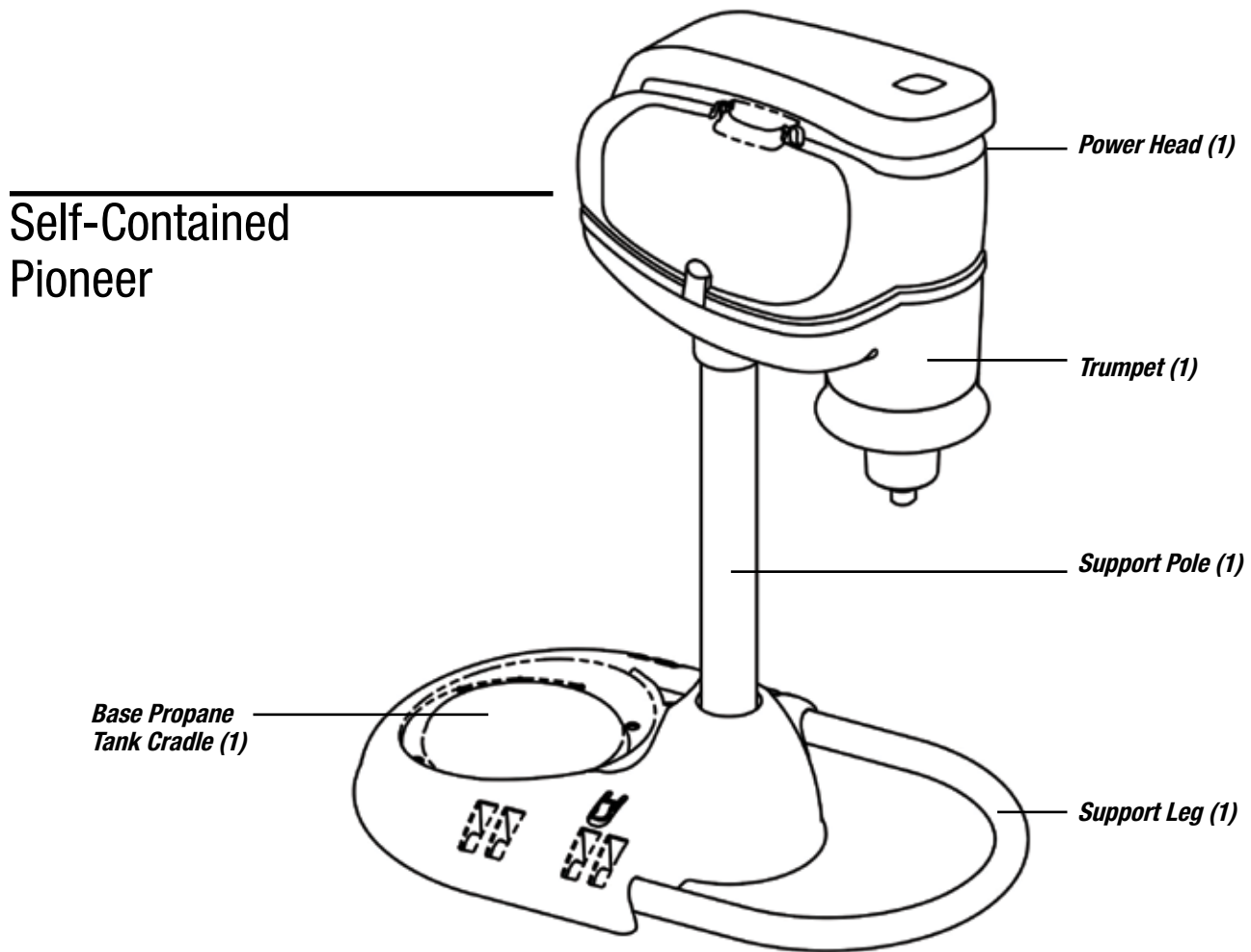

## Parts Included

*Bug Bag  
Already  
Installed*



*10 Metal Power Cord  
Burying Clips*

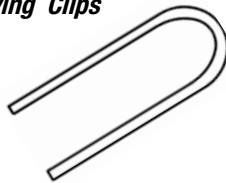

*Power Cord*

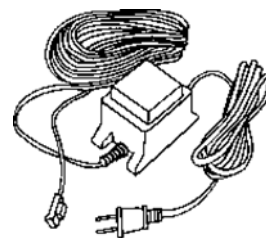



# Assembly Instructions

Step 1

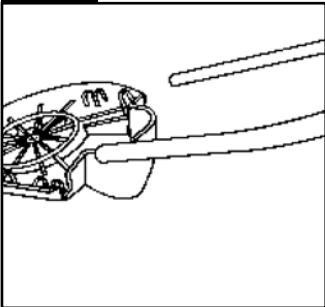

Place base upside down on a flat surface, slide U-shaped support legs into slots on base until they lock in place.

Step 2

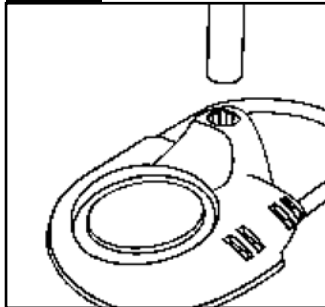

Turn base and leg assembly right-side-up and place support pole into cavity on base.

Step 3

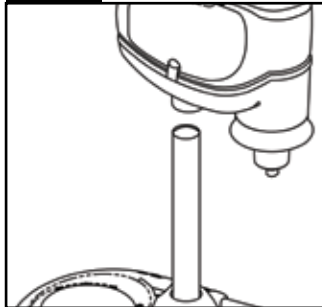

Place trap power head onto pole. Press down firmly with two hands to secure.

Step 4



Completed assembly should have the front of power head in the same direction as base U-shaped legs.

Step 5

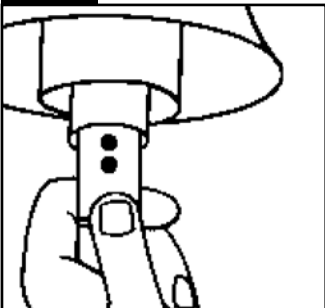

Insert co-formulant cartridge as directed in packaging.

Step 6

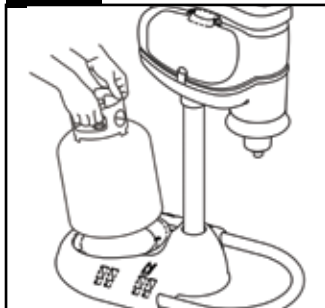

Place the base of the propane tank into the molded cradle supplied.

Step 7

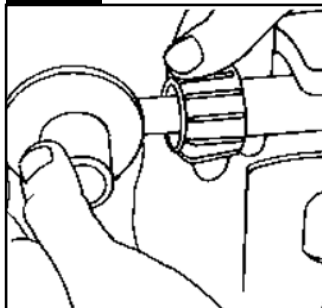

Making sure propane tank is fully closed, attach propane regulator hose to propane tank. Secure tightly by hand. Do not use tools.

Step 8

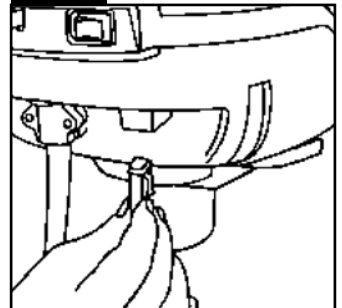

Plug power connector into the trap power slot located on the back of the power head.

Step 9

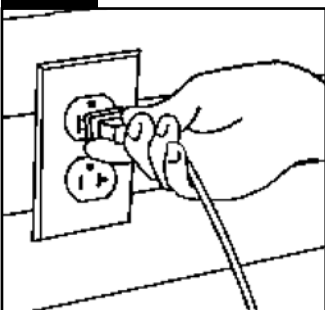

Plug Adapter into properly grounded electrical outlet.

Step 10

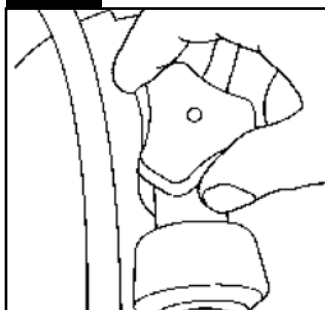

Turn propane valve on slowly. See page 11 for propane tank installation.

## CAUTION

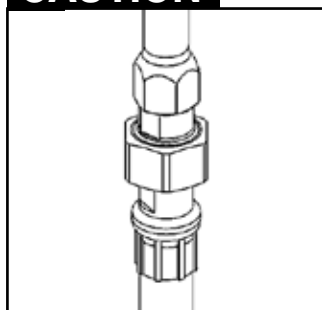

DO NOT BUMP HOSE ATTACHMENT WITH PROPANE TANK. DO NOT TAMPER WITH HOSE ATTACHMENT CONNECTED TO TRAP.



# MOSQUITO MAGNET®

# Set-Up

## Trap Placement

1. Determine the direction of the prevailing wind. Check local weather patterns if you are unsure.
2. Stand in the center of the area you are trying to protect and look toward the prevailing wind.
3. Proper placement of the trap will be approximately 10m in front of you, within 1.5 to 2m of ground cover (i.e. bushes, flowerbeds, tree line, marshbed). Ensure that trap is not directly against any blockades such as buildings, fences, etc.
4. It is recommended that the trap be placed in the shade.
5. Do not place trap directly above a water source (sprinklers, hose, etc.).
6. Trap must be placed on level ground to avoid tipping or uneven propane distribution.
7. For optimal trap placement in your yard, refer to the instructional video at [www.mosquitomagnet.com/videos](http://www.mosquitomagnet.com/videos) to build your own yard diagram for correct trap placement.

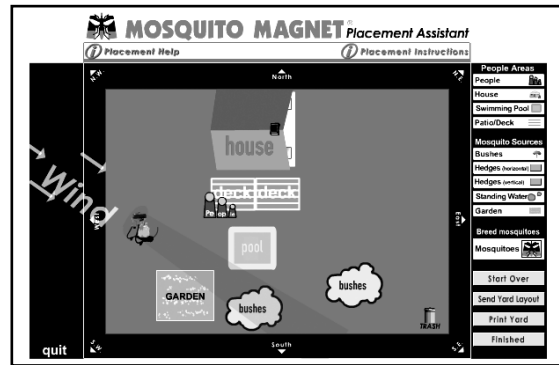

## Burying the Power Cord

Make sure unit is unplugged and in proper position. Use the Cord Burying Clips supplied. Place clips approximately 1m apart, press into ground by hand making sure not to damage power cord. For alternate placement, follow steps illustrated below.

1. Use straightedge shovel or garden spade and dig a trench about 8-10cm deep from power source to trap.
2. Place cord into trench carefully stretching as you go to remove any twists in cord.
3. Use cedar shingle or folded cardboard to place cord into bottom of trench. Recover the trench with removed soil.



# Set-Up

## Propane Tank Installation

1. After trap is placed in its ideal location, place propane tank onto the molded cradle.
2. Make sure propane tank is fully closed. Attach propane regulator hose to propane tank. Secure tightly by hand. **Do not use tools.**
3. Turn propane on by slowly turning valve counter-clockwise. Take care not to turn too quickly to avoid engagement of safety valve.

**⚠ DO NOT MOVE TRAP WITH TANK ATTACHED!**  
TANK MUST BE DISCONNECTED FROM REGULATOR BEFORE TRAP IS RELOCATED TO AVOID DAMAGE TO REGULATOR AND/OR TRAP. BE ADVISED, DAMAGE CAUSED FROM FAILURE TO COMPLY WITH THIS INSTRUCTION IS NOT COVERED UNDER WARRANTY.

Step 1 - Propane Tank Placement

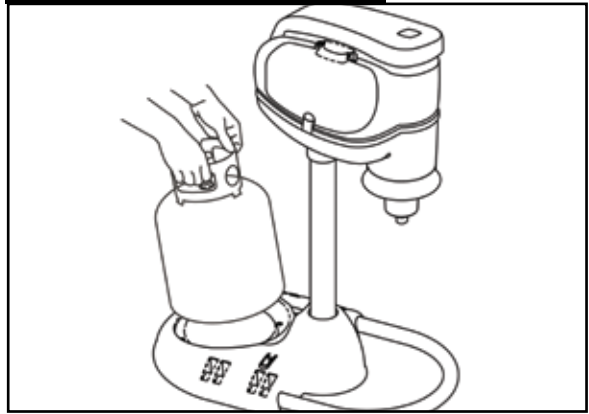

Step 2 - Attach Regulator

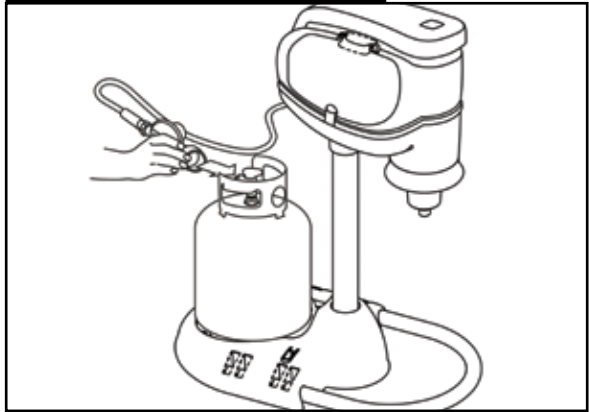

Step 3 - Slowly Open Valve

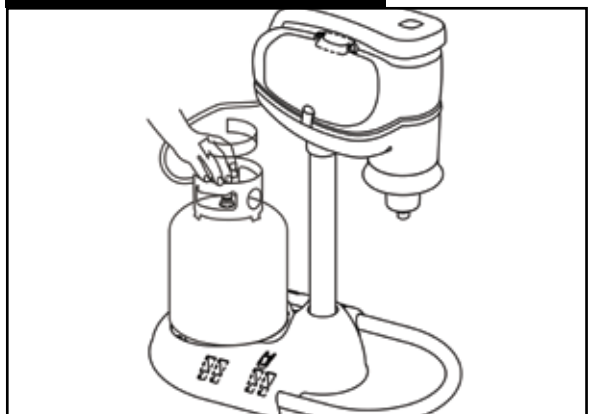

## CAUTION

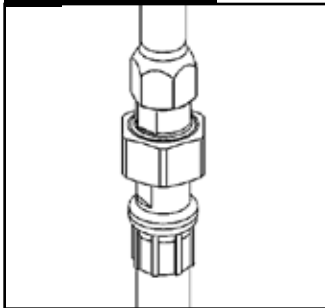

DO NOT BUMP HOSE ATTACHMENT WITH PROPANE TANK. DO NOT TAMPER WITH HOSE ATTACHMENT CONNECTED TO TRAP.



# MOSQUITO MAGNET®

# Instructions

**\*\*READ MANUAL BEFORE STARTING\*\***

## ***Starting Instructions***

It is recommended that you read the entire manual before starting the Mosquito Magnet® trap.

1. Insert co-formulant cartridge as instructed on pack.
2. Connect regulator to propane tank (see page 11).
3. Plug power connector into the trap.
4. Plug AC adapter into electrical socket. (To avoid the risk of electrical shock, connect only to properly grounded outlets.) Adapter unit is not intended to be mounted.
5. Slowly turn propane tank valve on.
6. Turn rocker switch to “on” position.
7. The red light on the switch will flash for up to 20 minutes (warm up phase).
8. Once the light stops flashing and is solid, the Mosquito Magnet® is fully operational.

**NOTE:** Should you experience an interruption of power, be sure to restart trap.

## ***Shut Down Instructions***

To shut down the Mosquito Magnet® simply close the valve on the propane tank and switch to the “off” position.

## ***When Not In Use***

If the unit is not in use, the gas must be turned off at the supply cylinder. Storage of this unit indoors is permissible only if the cylinder is disconnected and removed. Cylinders must be stored outdoors, out of reach of children and must not be stored in a building, garage or any other enclosed area.

## ***End of Season Storage***

Push ON/OFF switch to OFF position to shut down the trap. The LED light will go out and the fan will continue running until trap is cool. Close the propane tank valve and disconnect regulator.

Any open Mosquito Magnet® cartridge should be removed and discarded. See co-formulant label for disposal instructions. The bug bag should also be discarded prior to storing the trap.

**STORAGE:** The trap should be stored indoors in a garage or shed in the off-season. Cover trumpet to prohibit insects from nesting. Cover unit with a tarp and secure tightly at the bottom to keep out dust, spider webs and other debris.

## ***For Best Results (unit must run for 24 hours/day)***

- Your trap will begin capturing immediately with significant reduction in the mosquito population in 7-10 days. Allow 4 weeks to significantly reduce the mosquito population in your yard.

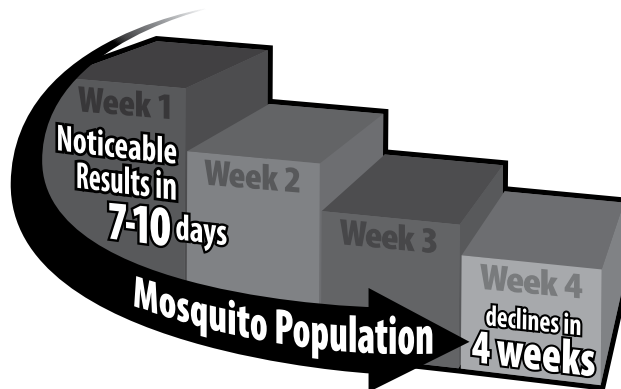

- Allow trap to cool for 5 minutes before re-start.
- Never spray insecticide in or around trap.
- Trap can be left running in the rain.
- If using lime or fertilizer compounds, be sure to shut down the trap first to prevent dust or fine mist from being drawn into trap and clogging bug bag.

**Warning:** Improper installation, adjustment, alteration, service or maintenance can cause injury or property damage. Read the installation, operating and maintenance instructions thoroughly before installing or servicing this equipment.

**Caution:** The gas pressure regulator provided with this appliance must be used. This regulator is set for an outlet pressure 11.0 in. water column.

The gas supply must be turned off at the LP-Gas supply cylinder when this appliance is not in use.



# MOSQUITO MAGNET®

# Maintenance

## *Maintenance*

---

- 21 Day Maintenance Cycle
  - Refill propane. (Propane lasts approximately 21 days with 24-hour/7-days operation.)
  - Replace co-formulant cartridge.  
See Mosquito Magnet® co-formulant label for instructions.
  - Empty or replace bug bag.
- Periodically wipe down the outside of the trap with a clean, water damp cloth.

## *Propane Tank Changing Time*

---

When attaching the regulator knob to a tank after a tank change, be sure to fully tighten the regulator knob onto the tank. No need to use tools, but do turn the knob as far as possible by hand. When this is done, loosen the knob 1/4 turn, then re-tighten to maximize seal.

The purpose for this is to fully engage the regulator onto the tank. If the regulator is not fully engaged, the flow of gas may be restricted to the point where the trap will show a gas empty code. If this occurs, press the off button, close the tank valve, and remove the regulator from the tank. Re-attach the regulator and try again.



**MOSQUITO MAGNET®**

# Troubleshooting

Problem	Possible Cause	Solutions
<p><b><i>Your Mosquito Magnet® won't start</i></b></p> <p>After you start the trap, if you notice a fast blinking light on the switch, this indicates that there was a problem during start up.</p>	<ol style="list-style-type: none"> <li>1. Is the propane tank empty?</li> <li>2. If propane tank is new, it may have air blockage, has it been purged?</li> <li>3. If tank has been opened too quickly, security check valve may have triggered.</li> <li>4. Is the power cord plugged in?</li> <li>5. Is there a loose connection?</li> </ol>	<ol style="list-style-type: none"> <li>1. Weigh tank and check against "empty" weight written on tank.</li> <li>2. Bring tank to filling location. Air may be in fuel line. Ask for tank to be purged. Hint: If you have another propane powered device operating on a standard, 20 lb propane tank, try hooking that tank up to the trap to verify that the issue is with your tank.</li> <li>3. Disconnect the regulator from the tank and reconnect. Then open the regulator valve slowly.</li> <li>4. Verify all electrical connections. Make sure you are using the correct power requirements for your unit.</li> <li>5. Make sure regulator is fully engaged, and propane tank valve is fully open.</li> </ol>
<p><b><i>Your Mosquito Magnet® won't stay running</i></b></p>	<ol style="list-style-type: none"> <li>1. The tank regulator isn't fully engaged.</li> <li>2. Propane tank may be empty or need to be purged.</li> </ol>	<ol style="list-style-type: none"> <li>1. Make sure the regulator is fully engaged, and propane tank valve is fully open.</li> <li>2. Go through above steps 1, 2 and 3.</li> </ol>
<p><b><i>Low or no catch</i></b></p>	<ol style="list-style-type: none"> <li>1. Insects may not be out yet.</li> <li>2. Trap improperly placed.</li> <li>3. Biting insects reproductive cycles have not yet been broken.</li> </ol>	<ol style="list-style-type: none"> <li>1. Verify temperature is consistently above 50°F (10°C).</li> <li>2. Follow steps in the "Trap Placement" section of your owner's manual or go to <a href="http://www.mosquitomagnet.com">www.mosquitomagnet.com</a> "Placement" section.</li> <li>3. Keep trap in constant operation 24 hours/day, 7 days/week for 4 weeks to interrupt the breeding cycle.</li> </ol>

If the trouble shooting tips do not resolve the problem please contact your Local Service Provider or call Customer Care on +001-800-953-5737 (USA) or +44 (0) 1572 722558 (UK).



**MOSQUITO MAGNET®**

**ES**

# **Manual de funcionamiento**



**MOSQUITO MAGNET®**

# Bienvenido

Le felicitamos por la compra de su equipo Mosquito Magnet®. Ahora puede empezar a disfrutar nuevamente del espacio al aire libre.

Mosquito Magnet® es la trampa líder para mosquitos en Norteamérica. Con el apoyo de 18 años de investigación y pruebas independientes, se ha demostrado científicamente que la trampa Mosquito Magnet reduce eficazmente las poblaciones de mosquitos y otros insectos que pican en su patio o jardín.

Mosquito Magnet® es fácil de usar. El [www.mosquitomagnet.com/videos](http://www.mosquitomagnet.com/videos) enlace proporciona información clave para empezar a usarlo. En este manual encontrará la información que necesita para saber cómo funciona, la colocación óptima de la trampa, mantenimiento, almacenamiento y garantía. Las claves del éxito son la colocación de la trampa, la utilización de los cartuchos R-Octenol o Mosquito Magnet® Pod (dependiendo de su área) y el mantenimiento de rutina. Para lograr la caza óptima de mosquitos, deberá cambiar el depósito de butano y el R-Octenol o Mosquito Magnet® Pod cada 21 días.

Visítenos en [www.mosquitomagnet.com](http://www.mosquitomagnet.com) para obtener información adicional sobre Mosquito Magnet®, consejos útiles y testimonios de usuarios.

## Woodstream™ Corporation

69 North Locust Street  
Lititz, PA 17543

Stati Uniti d'America

[www.mosquitomagnet.com](http://www.mosquitomagnet.com)

Las trampas Mosquito Magnet® están cubiertas por una o más de las siguientes patentes:

US & Canada

US Patents: Nos. 5,813,166; 6,655,080; 6,662,489; 6,817,140; 6,840,005;  
6,848,466; 6,892,492; 7,074,830; 7,181,885; 7,281,351; 7,293,387;  
7,536,824; 7,614,180; 7,910,091; 7,987,631; 8,006,432; 8,067,469;  
8,141,291; 8,347,549; 8,470,881; 8,753,110; 8,973,299; 9,949,471

Canada Patents: Nos. 2322038; 2460876; 2558775; 2569737; 266346

All Other Countries

Australia: 735984; 2002356537; 2005226680; 2005251813; 2007258277;  
2008246208; 2012202864 Brazil: 9908104-0; PI0213059-9; PI0508967-0

China: ZL0281957.X; ZL20058000881.0; ZL200580025316.5;  
ZL200580046646.2; ZL200780029874.8; ZL200910254151.9

Denmark: 1432304

Europe: 1049373; 1432304; 1537780; 1827093; EP1725094B; EP1765068B

Finland: 1432304; 1827093; EP1725094B

France: 1049373; 1432304; 1537780; 1765068; 1827093; EP1725094B

Germany: 1049373; 1725094; 60211538.8

Hong Kong: HK1107743; HK1112810; HK1148207 Italy: 1049373; 1432304;  
1537780; 1725094; 1765068; 1827093

Japan: 4317748; 4741578; 5444525

Mexico: 314022

New Zealand: 506403; 542745

Portugal: 1765068

Sweden: 1432304; 1537780; 1765068; 1827093; EP1725094B

United Kingdom: 1049373; 1432304; 1537780; 1725094; 1765068; 1827093

Fabricado en China

## PARA SU SEGURIDAD:

### Si siente olor a gas:

1. Cierre la entrada de gas al aparato.
2. Apague cualquier llama abierta.
3. Abra la tapa.
4. Si el olor continúa, llame inmediatamente a su proveedor de gas o a los bomberos.

## PARA SU SEGURIDAD:

1. No almacene ni utilice gasolina ni otros vapores y líquidos inflamables en las proximidades de este o de cualquier otro aparato.
2. Un tanque de butano que no esté conectado no deberá almacenarse en las proximidades de este o de cualquier otro aparato.



# MOSQUITO MAGNET®



# Índice

Instrucciones de seguridad	S4-5
Piezas principales	S6
Instrucciones para el armado	S7
Instalación	S8-9
Colocación de la trampa	
Cómo enterrar el cable	
Instalación del depósito de butano	
Instrucciones	S10
Instrucciones de encendido	
Instrucciones de apagado	
Cuando no lo está utilizando	
Almacenamiento al final de la temporada	
Para lograr los mejores resultados	
Mantenimiento	S11
Mantenimiento	
Consejos útiles para cambiar el tanque de butano	
Cronograma de mantenimiento	
Identificación y solución de las fallas	S12



## Cómo funciona Mosquito Magnet®

Los mosquitos y demás insectos que pican utilizan el dióxido de carbono (CO<sub>2</sub>), sustancia que los atrae a gran distancia, para ubicar a los seres humanos. Una vez cerca, los mosquitos utilizan el aroma que emana la piel de los humanos a corta distancia para determinar a qué persona van a atacar. Mosquito Magnet® hace las veces del humano convirtiendo el butano en CO<sub>2</sub>, con su tecnología de conversión catalítica patentada junto con un olor que se detecta a corta distancia.

Los mosquitos y otros insectos que pican, atraídos por el CO<sub>2</sub> y olores atrayentes de corto alcance, se dirigen hacia la trampa Mosquito Magnet. Al llegar a la trampa, una bolsa para insectos los aspira utilizando la tecnología patentada Counterflow Technology™ y en dicha bolsa se deshidratan y mueren en 24 horas.

La trampa Mosquito Magnet® es silenciosa e inodora. Si está colocada en el lugar apropiado en su patio o jardín, **la trampa empieza a funcionar inmediatamente. Pueden lograrse resultados visibles al cabo de 7 a 10 días.** Para reducir significativamente la población de insectos que pican, deje que pasen 4 semanas. Para controlar la población de mosquitos en su patio o jardín, deje funcionando la trampa Mosquito Magnet® todo el verano.

La trampa sólo atrapa insectos que pican, tales como mosquitos, zancudos, moscas negras y chinches chupadoras. La trampa no atrae insectos benéficos tales como mariposas, abejas o polillas.

## Preguntas o Comentarios

Woodstream™ Corporation  
69 North Locust Street  
Lititz, PA 17543  
Estados Unidos

[http://www.mosquitomagnet.com/store\\_locator/International/](http://www.mosquitomagnet.com/store_locator/International/)

Num. de modelo:	Pioneer
Num. de serie:	
Tipo de gas:	Butano
Presión del distribuidor:	100 -110 psi (6,90-7,58 bar)
Presión mínima del suministro de gas:	28 cm de columna de agua (27 mbar)
Capacidad nominal de entrada:	650 Btu/Hr.
Espacios libres mínimos:	De 50 a 60 cm



# MOSQUITO MAGNET®

# Instrucciones de seguridad

**Por favor, lea y siga las instrucciones y advertencias de**

Se debe alertar a los niños y adultos de los peligros de las temperaturas elevadas de las superficies y deberán mantenerse alejados para evitar quemaduras o que la ropa se prenda fuego.

Se debe supervisar atentamente a los niños pequeños cuando estén cerca del área del calentador. Manténgase el equipo fuera del alcance de los niños.

No debe colgar ropa ni materiales inflamables en el calentador, ni colocarlos encima o cerca del mismo.

**Nota:** Algunas o todas las instrucciones de seguridad siguientes, requeridas para dispositivos activados con gas propano, podrían aplicarse a su trampa. Deje que la trampa se enfríe durante 5 minutos antes de volver a encenderla.

**⚠ Advertencia:** La instalación, ajuste, alteración, servicio o mantenimiento inadecuados pueden causar lesiones personales o daños materiales. Lea atentamente las instrucciones de instalación, funcionamiento y mantenimiento antes de instalar o de dar mantenimiento a la trampa.

**⚠ Precaución:** Debe utilizar el regulador de presión de gas que se incluye con este aparato. Este regulador está fijado para una presión de salida de 28 cm de columna de agua (27 mbar). La presión mínima del suministro de gas de entrada es para 28 cm de columna de agua (27 mbar) del regulador.

- Esta unidad no está diseñada para instalarse en vehículos recreativos ni en botes.
- Cuando no esté usando este aparato, debe cortar el suministro de gas en el tanque de propano.
- La instalación debe hacerse de conformidad con los códigos locales.
- Para determinar si hay fuga de gas, ponga agua jabonosa alrededor de la unión del conector, regulador y manguera de gas. Si aparecen burbujas, hay una fuga de gas.
- Inspeccione la manguera antes de utilizar la unidad. Si es evidente que hay roce o desgaste excesivos, o si la manguera tiene un corte, debe cambiarse antes de hacer funcionar la unidad. La manguera de repuesto debe ser la que especifica el fabricante.
- La trampa está equipada con un dispositivo interno de encendido por chispa. No seguir el procedimiento de encendido puede hacer que la trampa no se encienda.



# Instrucciones de seguridad

- La instalación y la reparación deben hacerlas el personal de mantenimiento calificado (puede encontrar centros de mantenimiento en [www.mosquitomagnet.com](http://www.mosquitomagnet.com)). El personal de mantenimiento calificado debe inspeccionar el calentador antes de usarlo y por lo menos una vez al año. Es posible que se deba limpiar con más frecuencia, si fuera necesario. Es imprescindible que se mantengan limpios el compartimiento de control, los quemadores y las vías de circulación de aire del calentador.
- Deje un espacio adecuado de 50 a 60 cm alrededor de las aberturas de aire que van hacia la cámara de combustión; mantenga lejos los materiales combustibles; deje espacio libre para facilitar el acceso y para que haya suficiente aire para la combustión y ventilación. Mantenga el área alrededor de la trampa libre de materiales combustibles, gasolina y otros vapores y líquidos inflamables. No debe utilizarse este aparato en lugares donde pueda existir vapor combustible o polvo explosivo.
- No obstruya el flujo de aire para la combustión y ventilación.
- Mantenga limpias y sin residuos las aberturas de ventilación del recinto del tanque.
- Limpie la trampa con un paño húmedo si fuera necesario.
- El sistema de suministro del tanque de butano debe estar diseñado para la extracción de vapor y el tanque debe tener una abrazadera protectora para la válvula del tanque.
- La trampa se debe usar al aire libre solamente, en un área con buena ventilación y no se debe usar en un edificio, garaje ni en ningún otro lugar cerrado.
- Si se almacena el aparato en interiores, se debe desconectar el tanque de butano y retirarlo del aparato.
- Los tanques de butano deben almacenarse en exteriores en un área con buena ventilación y fuera del alcance de los niños.
- Los tanques de butano desconectados deben tener instalados tapones de válvula a rosca bien apretados y no deben almacenarse en un edificio, garaje ni en ningún otro lugar cerrado.
- Debe utilizarse el regulador de presión y el conjunto de manguera suministrados con este aparato para la conexión del tanque de butano. Los reguladores de presión y el conjunto de manguera de repuesto deben ser los que especifica el fabricante.
- Evite el uso inapropiado de alargadores de cable. Mantenga las conexiones alejadas de humedad y evite dañar el cable.
- Si se daña el cable de suministro, debe ser reemplazado por el fabricante, su agente de servicio o una persona calificada similar con el fin de evitar riesgos.
- No almacenarlo cerca de fuentes de calor o fuego, o donde las temperaturas puedan superar los 60°C.
- Conjunto de regulador y manguera PPG Clase A
- Presión nominal operativa: 2,74 kPa  
Presión de salida: 2,50 kPa a 3,5 kPa  
Velocidad: 0,84 m/s - 1,40 m/s

Visite [www.mosquitomagnet.com](http://www.mosquitomagnet.com)

 **Advertencia:** ¡DESCARGA! Existe riesgo de descarga eléctrica si se dirige el agua de una manguera de jardín al Mosquito Magnet®. Encauce el cable de la forma más segura posible para evitar lesiones personales.



# MOSQUITO MAGNET®

# Piezas principales

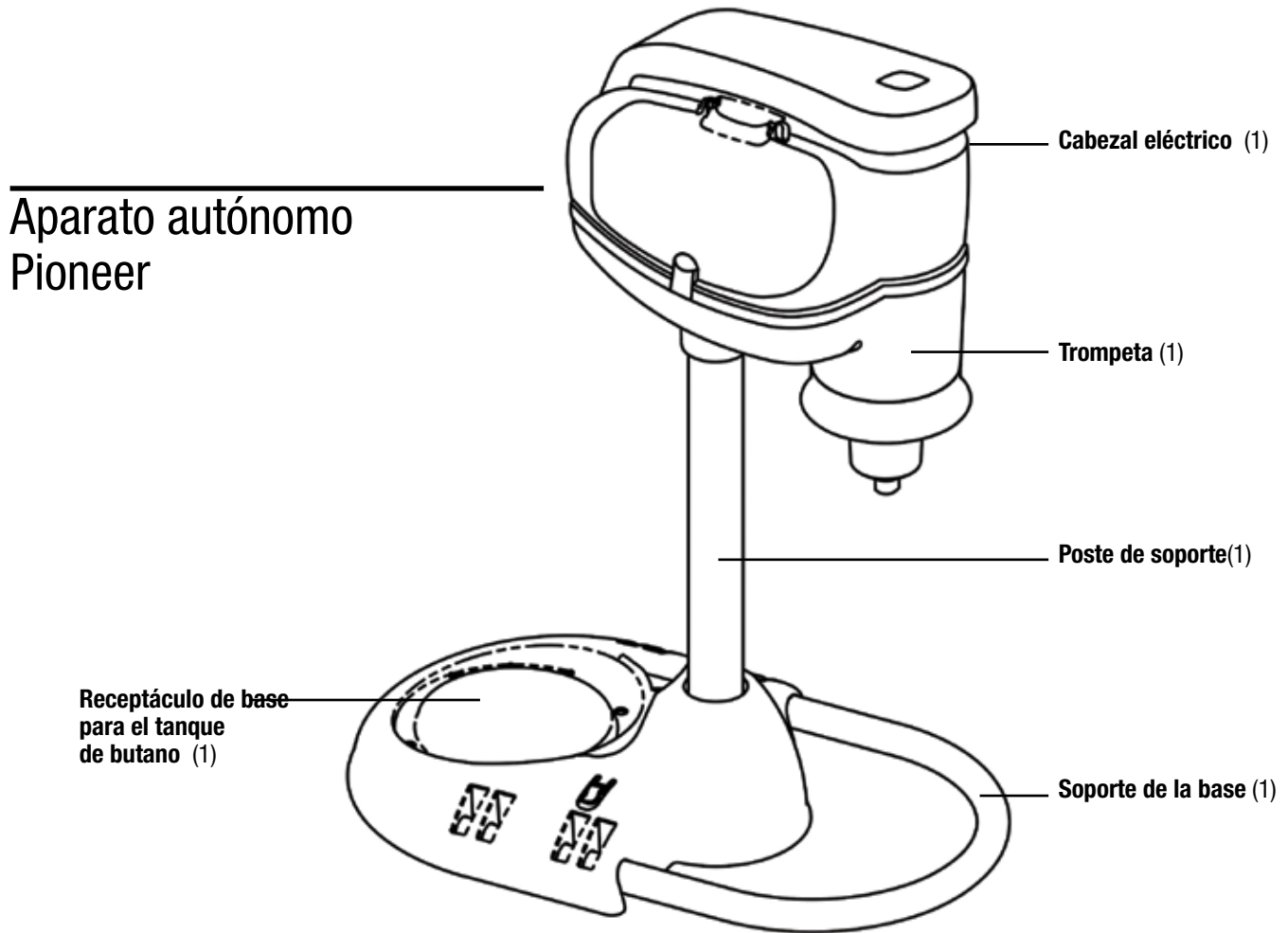

## Piezas incluidas

Bolsa para insectos  
Ya instalada



10 horquillas de metal  
para sujeción del cable  
para enterrar

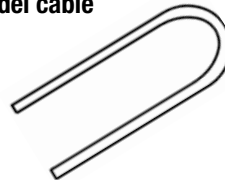

Cable eléctrico

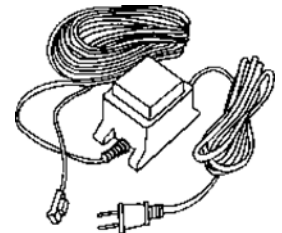

# Instrucciones para el armado

## Paso 1

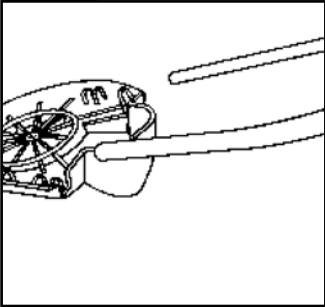

Coloque la base de forma invertida en una superficie plana, deslice el soporte de la base en forma de U en las ranuras en la base hasta que quede trabado en su sitio.

## Paso 2

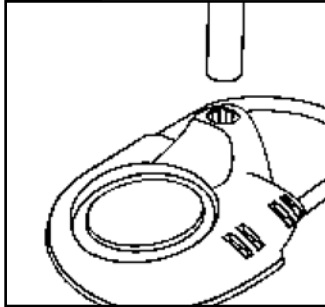

Dele la vuelta a la base y al soporte de la base y coloque el poste de soporte en la cavidad de la base.

## Paso 3

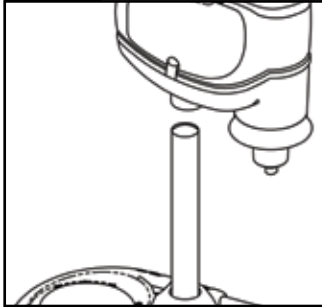

Coloque el cabezal eléctrico de la trampa en el poste. Presine firmemente hacia abajo con las manos para que quede fijo.

## Paso 4



El conjunto terminado deberá tener el frente del cabezal eléctrico orientado en la misma dirección del soporte en forma de U de la base.

## Paso 5

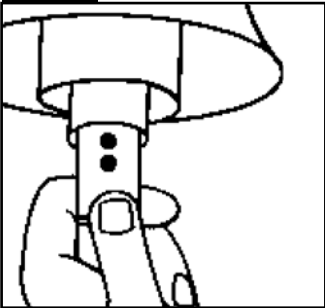

Introduzca el cartucho de R-Octenol o Mosquito Magnet® Pod en el compartimento, según las instrucciones del paquete.

## Paso 6

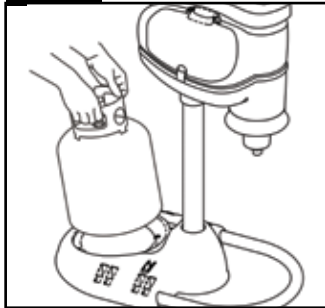

Coloque la base del tanque de butano en el receptáculo moldeado que se incluye.

## Paso 7

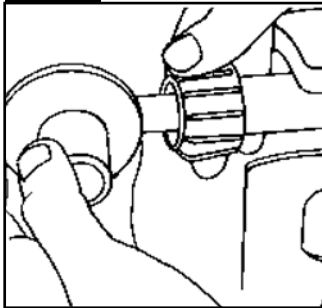

Asegúrese de que el tanque de butano esté totalmente cerrado antes de fijar la manguera del regulador de butano al depósito de butano. Apriete fuerte con la mano. No utilice herramientas.

## Paso 8

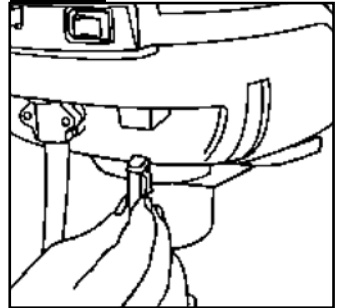

Enchufe el conector eléctrico en la ranura de la unidad de la trampa en la parte posterior del cabezal eléctrico.

## Paso 9

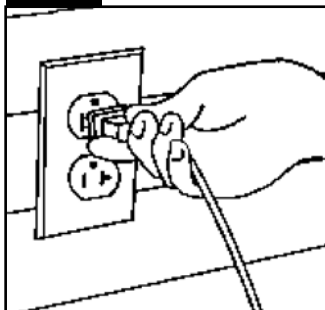

Enchufe el adaptador al tomacorriente eléctrico adecuadamente conectado a tierra.

## Paso 10

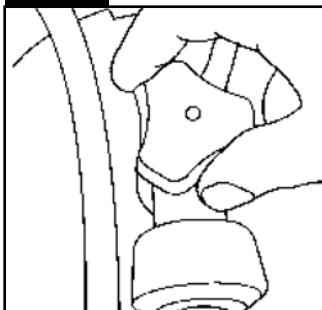

Abra la válvula de butano lentamente. Consulte la página S9 para la instalación del depósito de butano.



# MOSQUITO MAGNET®

# Instalación

## Colocación de la trampa

1. Determine la dirección del viento predominante. Consulte el pronóstico del tiempo local si no está seguro.
2. Colóquese en el centro del área que desea proteger y mire en dirección al viento predominante.
3. La colocación apropiada de la trampa será a 10 metros en frente de usted, a una distancia no superior a 1,5 m de la cobertura de terreno (es decir, arbustos, arriates de flores, límite de vegetación, pantano). Asegúrese de que la trampa no esté colocada contra objetos que la bloqueen, tales como edificios, vallas, etc.
4. Se recomienda colocar la trampa a la sombra.
5. No coloque la trampa directamente debajo de una fuente de agua (rociadores, manguera, etc.).
6. La trampa debe colocarse sobre suelo plano para evitar que se caiga o que haya una distribución desigual de butano.

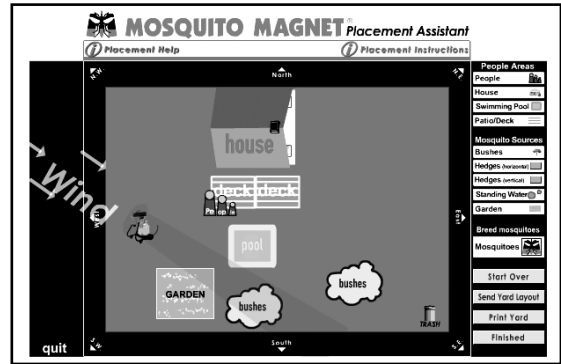

## Cómo hacer el tendido del cable bajo tierra

Compruebe que la unidad esté desconectada y en posición adecuada. Utilice las horquillas para sujetar el cable bajo tierra, provistas con la trampa. Coloque las horquillas aproximadamente a 90 cm una de otra, presionando manualmente en la tierra con cuidado para no dañar el cable. Para una colocación distinta, siga los pasos que se ilustran a continuación.

1. Utilice una pala de borde recto o una azada de jardín para cavar una zanja de 8 cm a 10 cm de profundidad desde la fuente de energía hasta la trampa.
2. Coloque el cable en la zanja, estirándolo con cuidado a medida que avanza para eliminar dobleces.
3. Utilice tejas de cedro o cartón doblado para colocar el cable en el fondo de la zanja. Vuelva a cubrir la zanja con la tierra que ha retirado.



# Instalación

## Instalación del tanque de butano

1. Después de colocar la trampa en su sitio ideal, coloque el tanque de butano en el receptáculo moldeado.
2. Asegúrese de que el tanque de butano esté completamente cerrado. Conecte la manguera del regulador de butano al tanque de butano. Apriételo fuerte con la mano. **No utilice herramientas.**
3. Abra el gas butano girando lentamente la válvula en sentido contrario a las manecillas del reloj. Tenga cuidado de no girarla muy rápidamente para evitar que se active la válvula de seguridad.

**⚠ ¡NO MUEVA LA TRAMPA CON EL TANQUE INSTALADO!**  
DEBE DESCONECTAR EL TANQUE DEL REGULADOR ANTES DE CAMBIAR LA TRAMPA DE SITIO, PARA EVITAR DAÑAR EL REGULADOR O LA TRAMPA. TENGA PRESENTE QUE EL DAÑO CAUSADO POR NO CUMPLIR CON ESTA INSTRUCCIÓN NO ESTÁ CUBIERTO POR LA GARANTÍA.

### Paso 1 - Colocación del tanque de butano

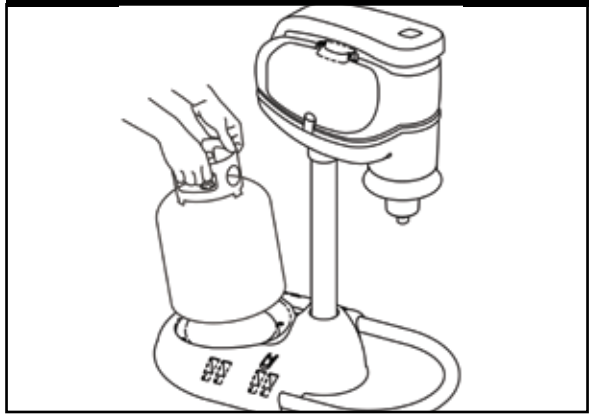

### Paso 2 - Coloque el regulador

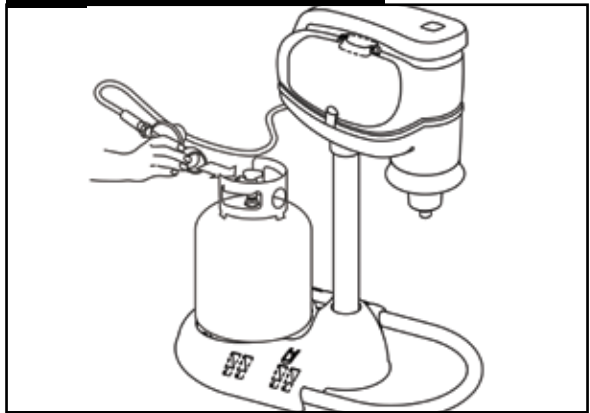

### Paso 3 - Abra lentamente la válvula



**MOSQUITO MAGNET®**

# Instrucciones

**\*\* LEA EL MANUAL ANTES DE ENCENDER EL APARATO \*\***

## Instrucciones de encendido

Se recomienda leer el manual completamente antes de encender la trampa Mosquito Magnet®.

1. Introduzca el cartucho de R-Octenol o Mosquito Magnet® Pod en el compartimiento según las instrucciones en el paquete.
2. Conecte el regulador al tanque de butano (ver página 8s).
3. Enchufe el conector eléctrico en la trampa.
4. Enchufe el adaptador AC en el tomacorriente. (Para evitar el riesgo de descarga eléctrica, enchufe únicamente en tomacorrientes adecuadamente conectados a tierra). El adaptador no está diseñado para ser montado.
5. Lentamente abra la válvula del tanque de butano.
6. Gire el interrupter oscilante a la posición "on" (encendido).
7. La luz roja del interrupter destellará hasta 20 minutos (fase de calentamiento).
8. Una vez que la luz permanece encendida y deja de destellar, el Mosquito Magnet® está en funcionamiento total.

**NOTA:** Si experimenta una interrupción de energía, encienda nuevamente la trampa.

## Instrucciones de apagado

Para apagar el Mosquito Magnet®, simplemente cierre la válvula en el tanque de butano y cambie el interrupter a la posición "off" (apagado).

### Quando no está en uso

Si no está usando la unidad, debe apagar el suministro de gas en el tanque de gas. Puede guardar esta unidad en interiores sólo si desconecta y retira el tanque. Los tanques deben guardarse en exteriores, fuera del alcance de los niños. No deben guardarse en un edificio, garaje, ni en ningún otro lugar cerrado.

### Almacenamiento al final de la temporada

Para apagar la trampa, coloque el botón ON/OFF en la posición OFF (apagado). La luz LED se apagará y el ventilador seguirá funcionando hasta que la trampa se enfríe. Cierre la válvula del tanque de butano y desconecte el regulador.

Retire y deseche los cartuchos abiertos de R-Octenol o Mosquito Magnet® Pod de Mosquito Magnet®. Consulte la etiqueta del cartucho para las instrucciones de desecho. También debe desecharse la balsa para insectos antes de guardar la trampa.

**ALMACENAMIENTO:** La trampa debe almacenarse en un garaje o cobertizo fuera de temporada. Cubra la trompeta para evitar que aniden insectos. Cubra la unidad una lona protectora y átela firmemente en la base para evitar que entre el polvo, las telarañas y otros residuos.

**Para obtener mejores resultados (la unidad debe funcionar durante 24 horas al día)**

• La trampa empezará a cazar inmediatamente, logrando una reducción significativa de la población de mosquitos entre 7 y 10 días. Deje que pasen entre 4 semanas para reducir significativamente la población de mosquitos en su patio o jardín.

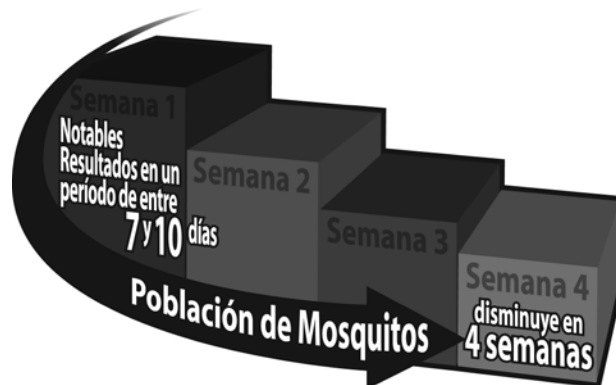

- Deje que la trampa se enfríe durante 5 minutos antes de volver a encenderla.
- Nunca rocíe insecticida dentro o alrededor de la trampa.
- La trampa puede funcionar bajo la lluvia.
- Si utiliza compuestos de cal o fertilizantes, asegúrese primero de apagar la trampa para evitar que entre polvo o nebulización fina y atasquen la balsa para insectos.

**Advertencia:** La instalación, ajuste, alteración, servicio o mantenimiento inadecuados pueden causar lesiones personales o daños materiales. Lea las instrucciones de instalación, funcionamiento y mantenimiento cuidadosamente antes de instalar o dar mantenimiento al aparato.

**Precaución:** Debe utilizar el regulador de presión de gas que viene con este aparato. Este regulador está fijado para una presión de salida de 28 cm de columna de agua (27 mbar).

Quando no se está usando este aparato, debe apagar el suministro de gas en el tanque de propano.





# Mantenimiento

## Mantenimiento

---

- **Ciclo de mantenimiento de 21 días**

- Recargue el gas butano. Un tanque de butano de 13 kg dura aproximadamente 21 días con un funcionamiento de 24 horas al día, 7 días a la semana.
  - Cambie el cartucho de R-Octenol o Mosquito Magnet® Pod. Consulte la etiqueta del cartucho para las instrucciones.
  - Vacíe o cambie la bolsa para insectos.
- Periódicamente limpie el exterior de la trampa con un trapo limpio y húmedo.

## Consejos útiles para cambiar el depósito de butano

---

Al conectar la perilla del regulador a un tanque después de un cambio de tanque, asegúrese de ajustar completamente la perilla del regulador al tanque. No necesita utilizar herramientas, pero asegúrese de girar la perilla todo lo posible a mano. Después de hacer esto, afloje la perilla 1/4 de vuelta, luego vuelva a apretarla para que quede sellada al máximo.

El propósito de esto es enganchar el regulador completamente al tanque. Si el regulador no está completamente enganchado, puede limitarse el flujo de gas al punto en que la trampa indicará el código de falta de gas. Si esto ocurre, presione el botón OFF (apagado), cierre la válvula del tanque y retire el regulador del tanque. Vuelva a colocar el regulador e inténtelo nuevamente.



**MOSQUITO MAGNET®**

# Identificación y solución de las fallas

Problema	Causas posibles	Soluciones
<b>El Mosquito Magnet® no se enciende</b>	<ol style="list-style-type: none"> <li>1. ¿Está vacío el tanque de butano?</li> <li>2. Si el tanque es nuevo, puede tener una obstrucción del aire. ¿Ha sido purgado?</li> <li>3. Si el tanque se ha abierto demasiado rápidamente, la válvula de seguridad puede haberse disparado</li> <li>4. ¿Está enchufado el cable?</li> <li>5. ¿Hay una conexión floja?</li> </ol>	<ol style="list-style-type: none"> <li>1. Pese el tanque y compárelo con el peso "vacío" escrito en el tanque.</li> <li>2. Lleve el tanque al puesto donde se recarga. Puede haber aire en la tubería de combustible. Pida que le purguen el tanque. Consejo: Si tiene otro dispositivo activado por butano que esté funcionando con un tanque de butano estándar de 20 libras (9 kg), intente conectar ese tanque a la trampa para verificar si el problema está en el tanque.</li> <li>3. Desconecte el regulador del tanque y vuelva a conectarlo. Luego abra la válvula del regulador lentamente.</li> <li>4. Compruebe todas las conexiones eléctricas. Compruebe que está utilizando los requisitos de energía adecuados para su unidad.</li> <li>5. Asegúrese de que el regulador esté completamente acoplado y que la válvula del tanque de butano esté completamente abierta.</li> </ol>
<b>El Mosquito Magnet® no sigue funcionando</b>	<ol style="list-style-type: none"> <li>6. El regulador del tanque no está completamente acoplado.</li> <li>7. El tanque de butano puede estar vacío o necesita purgarse.</li> <li>8. El regulador no está completamente acoplado.</li> </ol>	<ol style="list-style-type: none"> <li>6. Asegúrese de que el regulador esté completamente acoplado y que la válvula del tanque de butano esté completamente abierta.</li> <li>7. Repita los pasos 1, 2 y 3 anteriormente mencionados.</li> <li>8. Consulte los consejos útiles para cambiar el tanque en la página 8s. Apriete manualmente el regulador del tanque de propano hasta que esté ligeramente ajustado.</li> </ol>
<b>Poca o ninguna captura</b>	<ol style="list-style-type: none"> <li>10. Los insectos pueden que no hayan salido aún.</li> <li>11. La trampa está colocada en un sitio incorrecto.</li> <li>12. No se han interrumpido aún los ciclos reproductivos de los insectos que pican.</li> </ol>	<ol style="list-style-type: none"> <li>10. Compruebe que la temperatura esté sistemáticamente por encima de 50°F (10°C).</li> <li>11. Siga los pasos en la sección sobre "Colocación de la trampa" en el manual del usuario o vaya a la sección "Colocación" en <a href="http://www.mosquitomagnet.com">www.mosquitomagnet.com</a>.</li> <li>12. Mantenga la trampa en funcionamiento constante 24 horas al día, 7 días a la semana, durante 4 semanas para interrumpir el ciclo reproductivo.</li> </ol>



PT

# Manual de operação



**MOSQUITO MAGNET®**

# Bem-vindo(a)

Parabéns pela sua preferência na aquisição do aparelho Mosquito Magnet®. Agora você pode começar a aproveitar novamente a vida ao ar livre.

Mosquito Magnet® é a armadilha nº 1 para mosquitos na América do Norte. Com 18 anos de investigação e testes independentes, está cientificamente comprovado que o Mosquito Magnet® reduz, com eficácia, do seu quintal, mosquitos e outros insetos que picam.

O Mosquito Magnet® é fácil de se usar. O link [www.mosquitomagnet.com/videos](http://www.mosquitomagnet.com/videos), fornece informações importantes e detalhadas. Neste manual, você vai aprender tudo que precisa saber - como ele funciona, o melhor posicionamento para a armadilha, manutenção, armazenagem e informações sobre a garantia. O segredo do sucesso é o posicionamento da armadilha, a utilização de cartuchos de R-Octenol ou Mosquito Magnet® Pod (dependendo da sua região) e a manutenção de rotina. Para um grau ideal de captura, você vai precisar trocar a botija de butano e de R-Octenol ou Mosquito Magnet® Pod a cada 25 dias aproximadamente..

Visite-nos online no site [www.mosquitomagnet.com](http://www.mosquitomagnet.com) ou [www.mosquitomagnet.pt](http://www.mosquitomagnet.pt) para mais informações referentes a dicas e testemunhos sobre o Mosquito Magnet®.

## Woodstream™ Corporation

69 North Locust Street  
Lititz, PA 17543

E.U.A

[www.mosquitomagnet.com](http://www.mosquitomagnet.com)

Die Mosquito Magnet® Traps werden durch ein oder mehrere Patente der folgenden abgedeckt:

US & Canada

US Patents: Nos. 5,813,166; 6,655,080; 6,662,489; 6,817,140; 6,840,005;  
6,848,466; 6,892,492; 7,074,830; 7,181,885; 7,281,351; 7,293,387;  
7,536,824; 7,614,180; 7,910,091; 7,987,631; 8,006,432; 8,067,469;  
8,141,291; 8,347,549; 8,470,881; 8,753,110; 8,973,299; 9,949,471  
Canada Patents: Nos. 2322038; 2460876; 2558775; 2569737; 266346

All Other Countries

Australia: 735984; 2002356537; 2005226680; 2005251813; 2007258277;  
2008246208; 2012202864 Brazil: 9908104-0; PI0213059-9; PI0508967-0  
China: ZL0281957.X; ZL20058000881.0; ZL200580025316.5;  
ZL200580046646.2; ZL200780029874.8; ZL200910254151.9  
Denmark: 1432304

Europe: 1049373; 1432304; 1537780; 1827093; EP1725094B; EP1765068B

Finland: 1432304; 1827093; EP1725094B

France: 1049373; 1432304; 1537780; 1765068; 1827093; EP1725094B

Germany: 1049373; 1725094; 60211538.8

Hong Kong: HK1107743; HK1112810; HK1148207 Italy: 1049373; 1432304;

1537780; 1725094; 1765068; 1827093

Japan: 4317748; 4741578; 5444525

Mexico: 314022

New Zealand: 506403; 542745

Portugal: 1765068

Sweden: 1432304; 1537780; 1765068; 1827093; EP1725094B

United Kingdom: 1049373; 1432304; 1537780; 1725094; 1765068; 1827093

Fabricado na China

## PARA A SUA SEGURANÇA

### Se você sentir cheiro de gás:

1. Desligue a conexão do gás ao aparelho.
2. Apague qualquer chama descoberta.
3. Abra a tampa.
4. Se o cheiro persistir, ligue imediatamente para o seu fornecedor de gás ou para os bombeiros.

## PARA A SUA SEGURANÇA

1. Não guarde ou use gasolina ou outros vapores ou líquidos inflamáveis perto deste ou de qualquer outro aparelho.
2. Qualquer botija de gás que não esteja conectada e em uso não deverá ser guardada perto de este ou de qualquer outro aparelho.



# MOSQUITO MAGNET®

# Conteúdo

## Instruções de segurança

### Peças principais

### Instruções de montagem

### Instalação

- Posicionamento da armadilha
- Como enterrar o cabo
- Instalação da botija de gás

### Instruções

- Instruções para inicializar
- Instruções para desligar
- Quando não estiver em uso
- Armazenagem no fim da estação
- Para melhores resultados

### Manutenção

- Manutenção
- Dicas para a troca da botija de gás
- Esquema de manutenção

### Resolução de problemas

P4-5

P6

P7

P8-9

P10

P11

P12



Tecnologia Counterflow™ patenteada

### Como o Mosquito Magnet® funciona

Mosquitos e outros insectos que picam usam sensores de longa distância para detetarem o atractivo dióxido de carbono (CO<sub>2</sub>) para localizarem as pessoas ou animais. Quando se encontram nas proximidades, os mosquitos usam sensores de curta distância para detectar as feromonas e essências libertadas pela nossa pele para determinarem qual a pessoa que vão picar. O aparelho Mosquito Magnet imita o ser humano usando a sua tecnologia inovadora recorrendo a um conversor catalítico patenteado convertendo o gás butano em CO<sub>2</sub> e em combinação com os atractivos de curta distância.

Atraídos pelo CO<sub>2</sub> e pelos atractivos de curta distância os mosquitos e outros insectos que picam são atraídos até ao aparelho Mosquito Magnet. Chegando à armadilha, os insectos são sugados/aspirados para a rede da armadilha usando a nossa tecnologia patenteada Counterflow Technology™ onde desidratam e morrem dentro do prazo de 24 horas.

O aparelho Mosquito Magnet é silencioso, inodoro e trabalha 24/7. Quando devidamente posicionada no seu jardim o funcionamento e trabalho da armadilha começa de imediato. Resultados notáveis podem ser conseguidos entre 7 a 10 dias. Para uma significativa redução da população dos insectos aconselha-se um mínimo de 4 semanas. Deixe o seu aparelho Mosquito Magnet no seu jardim todo o verão, para controlar e dizimar a população de mosquitos no seu jardim.

Só insectos que picam é que são o alvo de captura, dos quais incluem os mosquitos, mosca da areia, mosca negra (Simuliidae ou borrachudos) entre outros insectos. Insectos benéficos como borboletas, abelhas, etc. não são alvos de captura.

## Perguntas ou Comentários

Woodstream™ Corporation

69 North Locust Street

Lititz, PA 17543

E.U.A

[http://www.mosquitomagnet.com/store\\_locator/International/](http://www.mosquitomagnet.com/store_locator/International/)

<b>Modelo N°:</b>	Pioneer
<b>Série N°:</b>	
<b>Tipo de gás:</b>	Butano
<b>Distribuidor de pressão:</b>	00-110 psi
<b>Gás - Pressão Mínima de Fornecimento:</b>	28 cm de pressão da coluna de água (27 mbar)
<b>Capacidade nominal:</b>	650 BTU/h
<b>Folgas mínimas:</b>	50-60 cm



# MOSQUITO MAGNET®

# Instruções de segurança

**Por favor, leia e siga todas as instruções de segurança e advertências.**

Crianças e adultos devem ser alertados para os perigos de superfícies quentes e devem manter uma distância segura para evitar queimaduras ou ignição do vestuário.

Crianças pequenas devem ser atentamente supervisionadas quando se encontram perto do aparelho. Manter afastado de crianças.

Vestuário ou outros materiais inflamáveis não devem ser pendurados, colocados em cima ou perto do aparelho.

**Nota:** Algumas ou todas as seguintes instruções de segurança requeridas para aparelhos alimentados por gás podem se aplicar à sua armadilha. Deixe a armadilha arrefecer 5 minutos antes de a voltar a ligar.

**⚠ Aviso:** A imprópria instalação, modificação, alteração, serviço ou manutenção pode causar ferimentos ou danos materiais. Por favor ler todas as instruções de instalação, operação e manutenção antes da instalação ou manutenção da armadilha.

**⚠ Atenção:** O regulador de gás fornecido com este aparelho tem de ser o usado. Este regulador fornecido regula o gás para um correcto fornecimento de pressão de gás. A pressão mínima do fornecimento de gás do regulador é de uma pressão de 28cm de coluna de água (27mbar).

- Esta unidade não se destina a ser instalada em veículos recreativos e/ou barcos.
- A botija de gás deve ser desconectado quando o aparelho não estiver em uso.
- A instalação deve ser feita de acordo com os códigos locais.
- Para testar se existe uma fuga de gás, coloque água com sabão em volta do conjunto do bocal da botija, regulador e mangueira de gás. Se surgirem bolhas de sabão, há uma fuga de gás.
- Inspeccione a mangueira antes de cada uso do aparelho. Se houver abrasão excessiva ou desgaste evidente, ou se a mangueira estiver cortada, ela deve ser substituída antes do aparelho ser ligado. A mangueira de substituição deve ser aquela especificada pelo fabricante.
- A armadilha está equipada com um piloto de ignição interno. Falha no seguimento dos procedimentos de arranque/iniciação do aparelho irá pôr em causa o bom funcionamento da armadilha.
- Substituição de peças e reparações devem ser feitos por um técnico qualificado (localize os centros de assistência técnica no site [www.mosquitomagnet.com](http://www.mosquitomagnet.com)). O aquecedor deve ser inspecionado antes do uso e, no mínimo, anualmente, por uma pessoa qualificada. Pode ser necessário uma limpeza mais aprofundada e frequente. É fundamental que o compartimento da unidade de controlo, queimadores e as passagens de entrada e circulação de ar em volta do aquecedor sejam mantidas limpas.



**MOSQUITO MAGNET®**

# Instruções de segurança

- Mantenha as folgas adequadas de 50 - 60 cm em volta das aberturas de ar da câmara de combustão, de material combustível, das condições de acesso e fornecimento de ar para combustão e ventilação. Mantenha a área da armadilha limpa e livre de materiais combustíveis, gasolina e outros vapores e líquidos inflamáveis. O aparelho não pode ser usado em locais onde exista a possibilidade de vapores inflamáveis ou pó explosivo.
- Não obstrua o fluxo do ar de combustão e ventilação.
- Mantenha as aberturas de ventilação do conjunto do cilindro livre de detritos.
- Limpe a armadilha com um pano húmido de água, se necessário.
- A armadilha deve ser usada unicamente no exterior ao ar livre, em espaços bem ventilados, e não deve ser usada em prédios, garagens, ou em qualquer outra área fechada.
- A botija de gás deve ser desconectada e removida do aparelho se o aparelho for armazenado num ambiente fechado.
- As botijas de gás devem ser armazenadas numa área bem ventilada, ao ar livre, fora do alcance de crianças.
- Botijas de gás usadas com ou sem gás não devem ser armazenadas em prédios, garagens, ou em qualquer outra área fechada.
- O conjunto do regulador de pressão e mangueira fornecido com este aparelho deve ser usado para a conexão com a botija de gás. A reposição dos conjuntos de reguladores de pressão e mangueira deve ser especificada pelo fabricante.
- Evite o uso indevido de cabos de extensão. Mantenha as conexões longe de humidade e evite danos ao cabo.
- Se o cabo de alimentação for danificado, o mesmo deve ser substituído pelo fabricante ou pessoa igualmente qualificada para evitar riscos.
- Não armazene o aparelho perto de calor ou fogo, ou onde a temperatura possa exceder 60°C.
- Conjunto de regulador PPG e mangueira Classe A
- Pressão de trabalho especificada: 2,74 kPa  
Pressão de saída: 2,50 kPa a 3,5 kPa  
Velocidade: 0,84 mis -1,40 mis

**Visite o site [www.mosquitomagnet.com](http://www.mosquitomagnet.com)**

**⚠ Aviso: ELETROCUÇÃO!** Pode ocorrer o risco de um choque elétrico se água de uma mangueira de jardim for direcionada ao aparelho Mosquito Magnet®. Posicione o cabo de alimentação na maneira mais segura possível para prevenir e evitar danos pessoais..



**MOSQUITO MAGNET®**

# Peças principais

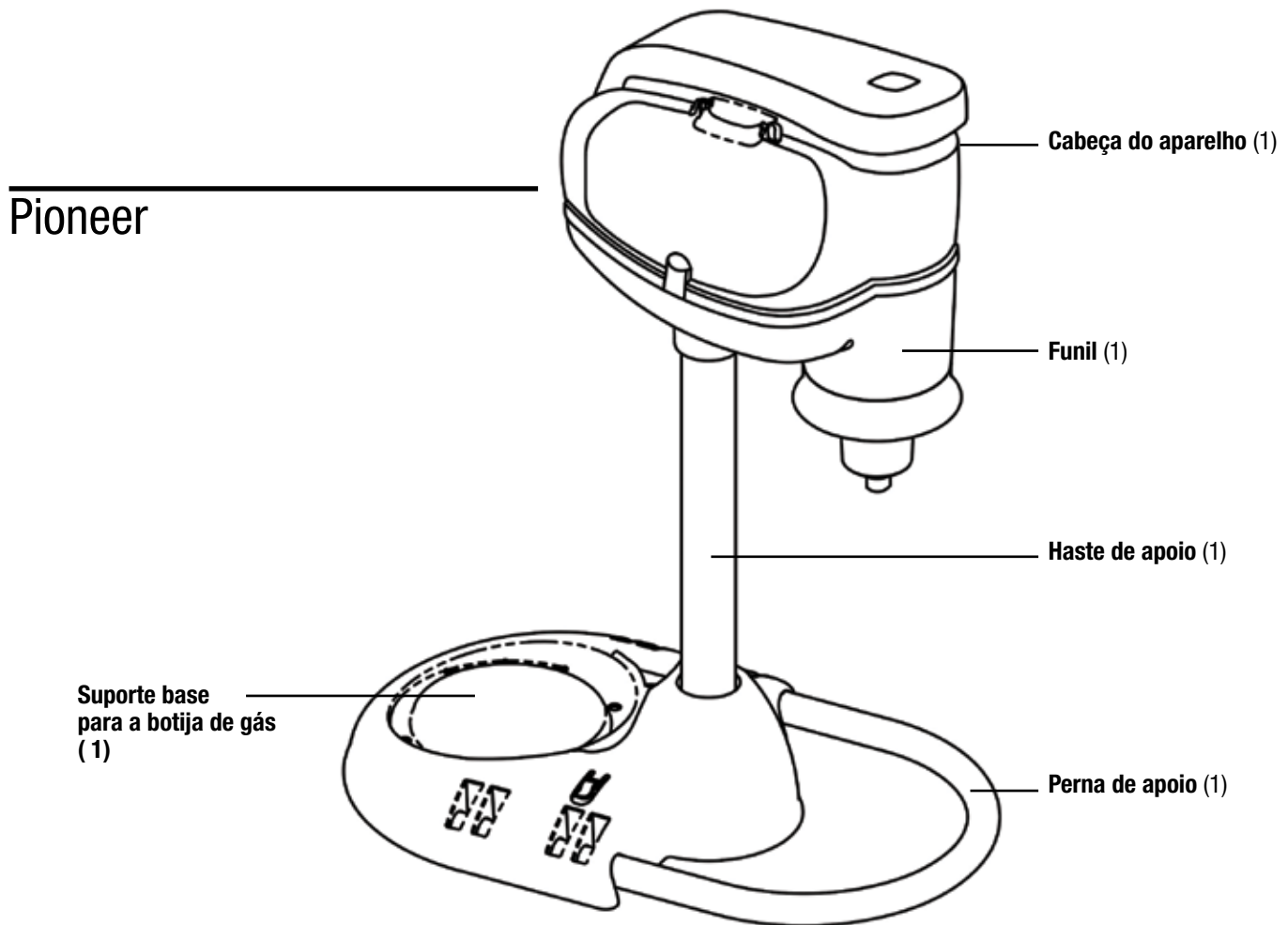

## Peças incluídas

Rede de captura de insectos  
Já instalado



10 garras de metal para enterrar o cabo de alimentação

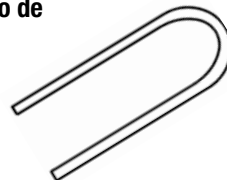

Cabo de alimentação

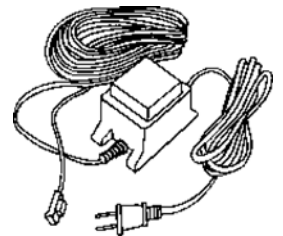



# Instruções de montagem

## Passo 1

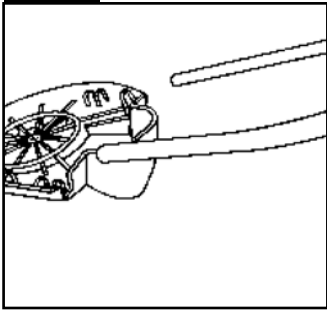

Coloque a base invertida numa superfície plana, encaixe as pernas de apoio em forma de U nas fendas da base até que elas travem no lugar certo.

## Passo 2

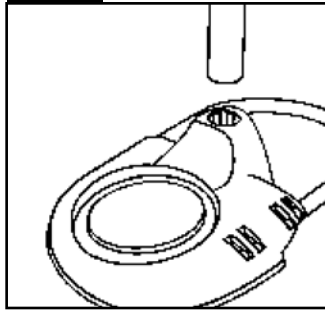

Vire o conjunto da base e das pernas para cima e coloque a haste de apoio na cavidade da base.

## Passo 3

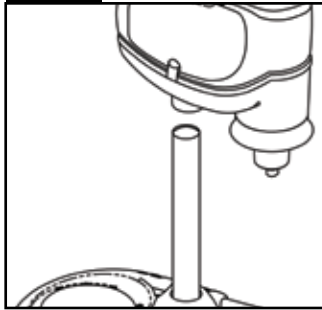

Coloque a cabeça do aparelho na haste. Pressione firmemente para baixo com ambas as mãos para fixar.

## Passo 4



O conjunto finalizado deve ter a frente da cabeça do aparelho na mesma direção das pernas em forma de U da base.

## Passo 5

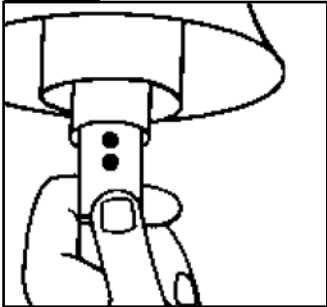

Insira o cartucho de R-Octenol ou de Mosquito Magnet® Pod no compartimento conforme as instruções na embalagem do cartucho.

## Passo 6

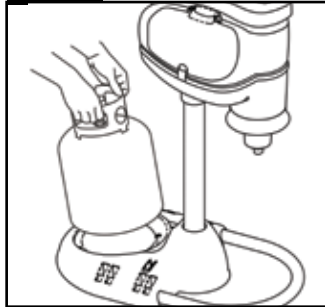

Coloque a base da botija de gás no suporte moldado fornecido.

## Passo 7

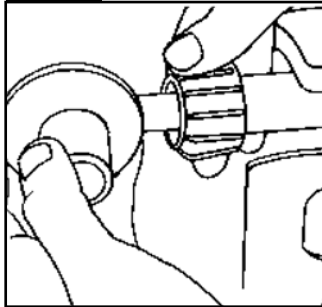

Certifique que o O-ring de borracha na botija de gás encontra-se em boas condições, certifique que a válvula do regulador está fechada, conecte o regulador do gás à botija e certifique que o regulador está bem fixo. Não use ferramentas.

## Passo 8

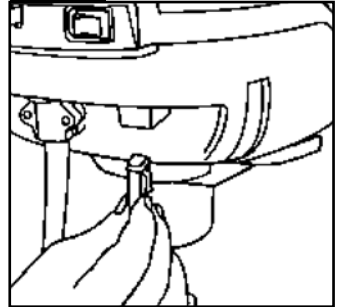

Encaixe a ficha de alimentação na tomada de alimentação na armadilha localizada na parte de trás da cabeça do aparelho.

## Passo 9

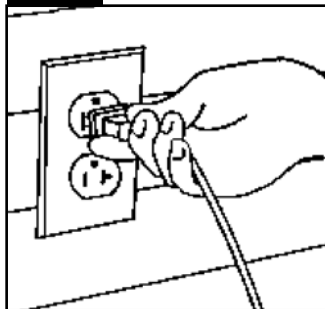

Ligue a ficha de alimentação do transformador a uma tomada elétrica que tenha uma ligação à terra.

## Passo 10

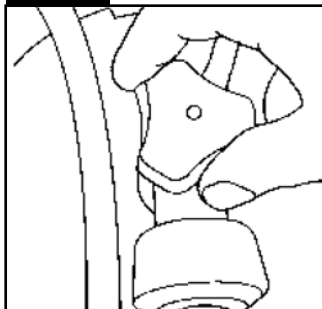

Abra a válvula do regulador da botija de gás. Veja a página dedicada à instalação da botija de gás.



# MOSQUITO MAGNET®

# Instalação

## Posicionamento da armadilha

1. Determine a direção do vento prevalecente. Verifique os padrões locais do tempo, se estiver em dúvida.
2. Fique no centro da área que você pretende proteger e olhe na direção do vento prevalecente.
3. O posicionamento correto da armadilha será 10 metros à sua frente, dentro de uma área de 1,5 metros da cobertura vegetal (ex: arbustos, canteiros de flores, fileira de árvores, vegetação). Certifique-se de que a armadilha não está diretamente posicionada contra qualquer tipo de bloqueio, tal como construções, cercas, etc.
4. Recomenda-se que a armadilha seja posicionada na sombra.
5. Não coloque a armadilha diretamente sobre uma fonte de água (aspersores, mangueiras, etc.).
6. A armadilha deve ser colocada de forma nivelada para evitar que tombe e para que a distribuição do butano seja uniforme.

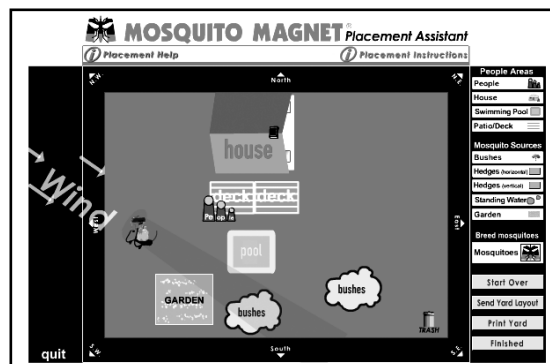

## Enterrar o cabo de alimentação

Certifique-se de que a unidade está desligada e na posição correta. Use as garras para enterrar o cabo. Posicione as garras aproximadamente a 90 cm de distância, pressione no solo com as mãos, tendo o cuidado para não danificar o cabo de alimentação. Para outra opção de colocação, siga os passos ilustrados abaixo.

1. Use uma enxada ou uma pá de jardim e cave uma vala de, aproximadamente, 8 -10 cm de profundidade, da fonte de alimentação até a armadilha.
2. Coloque o cabo na vala, esticando-o cuidadosamente, para remover qualquer torção no cabo.
3. Use uma tabua ou cartolina dobrada para colocar o cabo no fundo da vala. Encha a vala com a terra removida.



# Instalação

## Instalação da Botija de Gás

- Quando posicionar a armadilha na localização pretendida coloque a botija de gás em posição na base da armadilha.
- Inspeccione e verifique o o-ring vedante de borracha que se encontra no bocal da botija de gás que se encontra em boas condições. Este procedimento deverá ser sempre efetuado quando conectar o regulador em todas as trocas de botija.

1. Certifique que o regulador se encontra fechado na posição OFF. (Símbolo de chama vermelha para baixo)
2. Puxe o anel preto de plástico para cima e coloque o regulador no bocal da botija.
3. Empurre o anel preto de plástico para baixo com os polegares para fixar o regulador ao bocal. Não é necessário o uso de ferramentas.
4. Certifique que o regulador está bem fixo puxando o regulador para cima.
5. Abra a válvula do regulador, colocando a válvula com o símbolo de chama vermelha para cima.
6. Para retirar o regulador, feche a válvula do regulador e puxe o anel preto de plástico para cima e em seguida o regulador.



**ATENÇÃO:** Não movimente a armadilha com a botija instalada!

Para evitar danos na armadilha, regulador e na mangueira de gás retire a botija de gás da armadilha antes de movimentar/deslocar a armadilha.

**AVISO:** Ao abrigo da garantia, é excluída qualquer responsabilidade por defeitos ou danos causados pelo mau uso, instalação, manutenção defeituosa ou em incumprimento das instruções constantes neste manual.

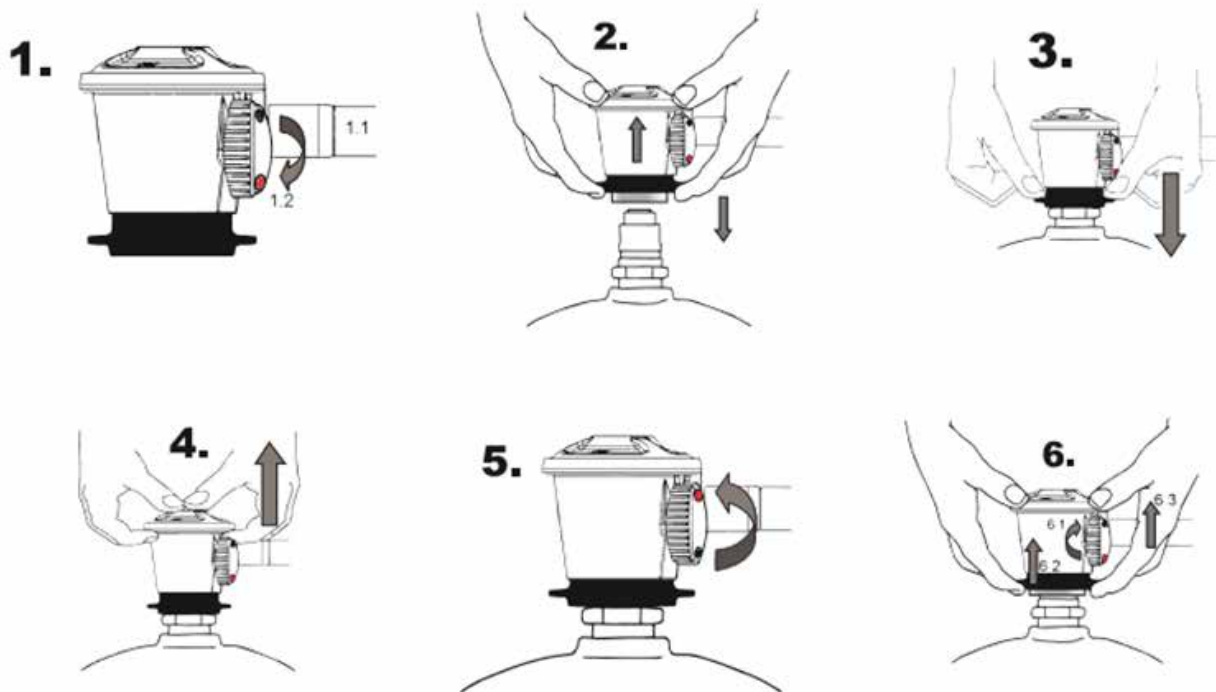

**MOSQUITO MAGNET®**

# Instruções

**\*\*LEIA O MANUAL ANTES DE LIGAR O APARELHO\*\***

## Instruções para ligar o aparelho

É recomendável que leia o manual inteiro antes de ligar a armadilha Mosquito Magnet®.

1. Insira o cartucho de R-Octenol ou Mosquito Magnet® Pod no compartimento conforme instruções na embalagem do cartucho.
2. Conecte o regulador à botija de gás (veja a página 8p).
3. Ligue a ficha de alimentação na armadilha.
4. Ligue a ficha do transformador numa tomada elétrica. (Para evitar o risco de choque elétrico, ligue a ficha de alimentação a uma tomada elétrica que tenha uma ligação à terra. A unidade do transformador não é destinado a ser montado ou pendurado.
5. Abra a válvula da botija de gás.
6. Ligue o interruptor do aparelho, localizado na parte de trás da cabeça do aparelho.
7. A luz vermelha do interruptor piscará por 20 minutos (fase de aquecimento).
8. Quando a luz parar de piscar e ficar fixa, o Mosquito Magnet® estará totalmente operacional.

**NOTA:** Caso haja interrupção no fornecimento de energia elétrica, certifique-se de reiniciar a armadilha.

## Instruções para desligar

Para desligar o Mosquito Magnet®, simplesmente feche a válvula da botija de gás e desligue o interruptor do aparelho.

## Quando não está em uso

Quando a unidade não estiver em uso, o gás deve ser desligado na botija. A armazenagem desta unidade em ambiente fechado só é permitida quando a botija for desconectada e removida. As botijas de gás devem ser armazenadas ao ar livre, longe do alcance de crianças, e não devem ser armazenadas em nenhuma habitação, garagem ou qualquer outro ambiente fechado.

## Armazenagem no fim da temporada

Desligue o aparelho usando o interruptor na parte de trás da cabeça do aparelho. A luz de LED apagará e o ventilador continuará a funcionar até que a armadilha arrefeça. Feche a válvula da botija de gás e desconecte o regulador.

Qualquer cartucho de R-Octenol ou Mosquito Magnet® Pod Mosquito Magnet® deve ser removido e descartado. Veja o rótulo do cartucho para instruções de descarte. A rede de captura de insectos também deve ser descartado antes de se guardar a armadilha.

**ARMAZENAGEM:** A armadilha deve ser guardada em ambiente fechado, numa garagem, armazém, etc quando não estiver sendo usada (fora da época). Tape o funil para impedir que insectos façam ninho. Tape o aparelho com uma lona e prenda firmemente à haste do aparelho para evitar a entrada de poeira, teias de aranhas e outros detritos.

## Para obter melhores resultados (unidade deve funcionar durante 24 horas/dia)

- A sua armadilha deve começar a capturar imediatamente, com uma significativa redução da população de mosquitos em 7 a 10 dias. Espere 4 semanas para reduzir significativamente a população de mosquitos no seu quintal.

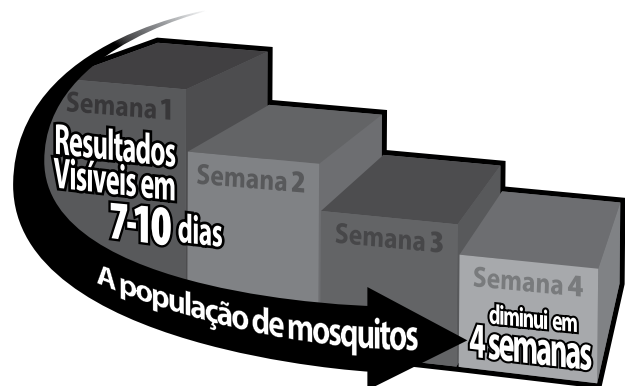

- Deixe a armadilha arrefecer por 5 minutos antes de reinicializar.
- Nunca use inseticida em volta ou na própria armadilha.
- Pode-se deixar a armadilha em funcionamento na chuva.
- Se estiver usando cal ou compostos fertilizantes, certifique de desligar primeiro a armadilha para evitar que poeira ou vapor fino seja atraído para a armadilha e obstrua a rede de captura de insectos.

**Advertência:** Instalação, ajuste, alteração, serviço ou manutenção imprópria pode causar ferimentos ou danos à propriedade. Leia completamente as instruções de instalação, operação e manutenção, antes de instalar ou reparar este equipamento.

**Cuidado:** O regulador de pressão de gás que acompanha este aparelho deve ser usado. Este regulador está regulado para uma pressão de saída indicada pela coluna de água de 28 cm (27 mbar).

O fornecimento de gás deve ser desligado na botija de gás quando este aparelho não estiver em uso.



# MOSQUITO MAGNET®

# Manutenção

## Manutenção

### • Ciclo de manutenção de 25 dias

- Substitua a botija de gás butano. Uma botija de gás butano de 11 kg dura aproximadamente 25 dias em operação 24 horas por dia/7 dias por semana.
  - Substitua o cartucho de R-Octenol ou Mosquito Magnet® Pod. Veja o rótulo do cartucho para mais instruções.
  - Esvazie ou substitua a rede de captura de insectos..
- Periodicamente limpe o exterior da armadilha com um pano limpo e humedecido com água.

## Dicas Para a Troca da Botija de Gás

Verifique e inspecione o O-ring de borracha na botija de gás, certifique que não tem rachas ou cortes, certifique que o bocal e regulador se encontram limpos e livres de detritos, quando for colocar o regulador na botija de gás certifique que o mesmo fica bem fixo. Não há necessidade de usar ferramentas.

Por vezes as botijas de gás podem vir com alguns desgastes nas peças da válvula do bocal o que poderá fazer com que o regulador não consiga abrir a válvula do bocal da botija, isto fará com que o aparelho não tenha o fornecimento de gás para funcionar e o código de erro de falta gás irá aparecer, se for o caso, desligue o aparelho, feche e retire o regulador, volte a colocar o regulador numa posição diferente abra o regulador e tente reiniciar novamente o aparelho.



**MOSQUITO MAGNET®**

# Resolução de problemas

Problema	Possível causa	Soluções
<b>O Mosquito Magnet® não arranca</b>	<ol style="list-style-type: none"><li>1. A botija de gás está vazia?</li><li>2. Se a botija de gás for nova, poderá haver um bloqueio de ar.</li><li>3. O cabo de alimentação está conectado?</li><li>4. Tem alguma conexão solta?</li></ol>	<ol style="list-style-type: none"><li>1. Pese a botija e compare com o peso de uma botija vazia.</li><li>2. Pode haver ar dentro da mangueira do gás, retire e volte a colocar o regulador e reinicie o aparelho.</li><li>3. Verifique todas as conexões elétricas.</li><li>4. Certifique-se de que o regulador está totalmente acoplado e que a válvula do tanque de butano esteja totalmente aberta.</li></ol>
<b>O Mosquito Magnet® não continua a funcionar</b>	<ol style="list-style-type: none"><li>1. O regulador da botija não está totalmente acoplado.</li><li>2. Pode ser que a botija de gás esteja vazia.</li><li>3. O regulador não está totalmente acoplado.</li></ol>	<ol style="list-style-type: none"><li>1. Certifique-se de que o regulador esteja totalmente acoplado e que a válvula da botija de gás esteja totalmente aberta.</li><li>2. Reveja as etapas 1, 2 acima.</li><li>3. Veja as dicas para a troca de tanque na página 8p.</li></ol>
<b>Pouca ou nenhuma captura</b>	<ol style="list-style-type: none"><li>1. Ainda não é época de insectos..</li><li>2. A armadilha está posicionada incorretamente.</li><li>3. Os ciclos reprodutivos dos insetos que picam ainda não foram quebrados.</li></ol>	<ol style="list-style-type: none"><li>1. Certifique-se de que a temperatura esteja consistentemente acima de 10°C (50°F).</li><li>2. Siga os passos da secção "Posicionamento da armadilha" neste manual ou visite a secção "Suporte" no site <a href="http://www.mosquitomagnet.pt">www.mosquitomagnet.pt</a>.</li><li>3. Mantenha a armadilha operando constantemente, 24 horas por dia, 7 dias por semana, por 4 semanas para interromper o ciclo de reprodução.</li></ol>



# Manuel de l'utilisateur

**MISE EN GARDE** – Cet appareil ne peut pas être utilisé par des personnes mineures (moins de 18 ans) et par des personnes ayant des capacités physiques, sensorielles ou mentales réduites ou dénuées d'expérience ou de connaissance même s'ils (si elles) sont correctement surveillé(e)s ou si des instructions relatives à l'utilisation de l'appareil en toute sécurité leur ont été données et si les risques encourus ont été appréhendés. Les personnes mineures ne doivent pas jouer avec l'appareil. Le nettoyage et l'entretien par l'utilisateur ne doivent pas être effectués par des personnes mineures. L'appareil doit être utilisé uniquement avec l'alimentation fournie avec l'appareil. Le symbole apposé sur le produit ou son emballage indique qu'il ne doit pas être mis au rebut avec les déchets ménagers. Il vous incombe de mettre au rebut votre équipement usagé en l'apportant à un point de collecte désigné pour le recyclage de l'équipement électrique et électronique. La collecte et le recyclage séparés de votre équipement usagé au moment de la mise au rebut permettra de préserver les ressources naturelles et de s'assurer qu'il est recyclé d'une manière qui protège la santé humaine et l'environnement. Pour de plus amples renseignements sur l'endroit où vous pouvez déposer les déchets à recycler, veuillez vous adresser aux autorités locales ou au magasin où vous avez acheté le produit.



**MOSQUITO MAGNET®**

# Bienvenue

Nous vous félicitons de votre achat du Mosquito Magnet<sup>®</sup>. À présent vous pouvez recommencer à profiter du plein air chez vous.

Mosquito Magnet<sup>®</sup> est le piège à moustiques N°1 en Amérique du Nord. Dix-huit ans de recherches et de tests ont prouvé scientifiquement que Mosquito Magnet<sup>®</sup> réduit significativement le nombre de moustiques et autres insectes qui piquent, se trouvant dans votre environnement.

Mosquito Magnet<sup>®</sup> est facile à utiliser. Le lien [www.mosquitomagnet.com/videos](http://www.mosquitomagnet.com/videos), fournit des informations clés pour commencer. Dans ce manuel, vous apprendrez tout ce que vous devez savoir au sujet du fonctionnement, de l'emplacement optimum du piège, de l'entretien, du stockage et de la garantie. Pour optimiser l'efficacité de l'appareil il faut placer le piège au bon endroit, utiliser des cartouches R-Octenol ou Mosquito Magnet<sup>®</sup> Pod (part #ATRAKFRANCE) (selon l'endroit où vous habitez) et l'entretenir régulièrement. Pour une prise optimale vous devrez changer la bouteille de butane et l'appât tous les 21 jours.

Visitez-nous en ligne à [www.mosquitomagnet.com](http://www.mosquitomagnet.com) pour de plus amples renseignements concernant Mosquito Magnet<sup>®</sup> ainsi que des conseils et des témoignages.

## Woodstream™ Corporation

69 North Locust Street  
Lititz, PA 17543  
États-Unis  
[www.mosquitomagnet.com](http://www.mosquitomagnet.com)

Les pièges Mosquito Magnet<sup>®</sup> sont couverts par un ou plusieurs des brevets suivants:

US & Canada

US Patents: Nos. 5,813,166; 6,655,080; 6,662,489; 6,817,140; 6,840,005; 6,848,466; 6,892,492; 7,074,830; 7,181,885; 7,281,351; 7,293,387; 7,536,824; 7,614,180; 7,910,091; 7,987,631; 8,006,432; 8,067,469; 8,141,291; 8,347,549; 8,470,881; 8,753,110; 8,973,299; 9,949,471

Canada Patents: Nos. 2322038; 2460876; 2558775; 2569737; 266346

All Other Countries

Australia: 735984; 2002356537; 2005226680; 2005251813; 2007258277; 2008246208; 2012202864 Brazil: 9908104-0; PI0213059-9; PI0508967-0

China: ZL0281957.X; ZL20058000881.0; ZL200580025316.5; ZL200580046646.2; ZL200780029874.8; ZL200910254151.9

Denmark: 1432304

Europe: 1049373; 1432304; 1537780; 1827093; EP1725094B; EP1765068B

Finland: 1432304; 1827093; EP1725094B

France: 1049373; 1432304; 1537780; 1765068; 1827093; EP1725094B

Germany: 1049373; 1725094; 60211538.8

Hong Kong: HK1107743; HK1112810; HK1148207 Italy: 1049373; 1432304; 1537780; 1725094; 1765068; 1827093

Japan: 4317748; 4741578; 5444525

Mexico: 314022

New Zealand: 506403; 542745

Portugal: 1765068

Sweden: 1432304; 1537780; 1765068; 1827093; EP1725094B

United Kingdom: 1049373; 1432304; 1537780; 1725094; 1765068; 1827093

Fabriqué en Chine

## POUR VOTRE SÉCURITÉ

### Si vous sentez une odeur de gaz :

1. Fermez l'arrivée du gaz à l'appareil.
2. Éteignez toute flamme nue.
3. Ouvrez le couvercle.
4. Si l'odeur persiste, appelez immédiatement votre fournisseur de gaz ou le service des pompiers.

## POUR VOTRE SÉCURITÉ

1. N'entrez ni de l'essence ni d'autres vapeurs ou liquides inflammables à proximité de cet appareil ou d'autres.
2. Une bouteille de butane non branchée ne doit pas être entreposée près de cet appareil ou de tout autre appareil.



# MOSQUITO MAGNET<sup>®</sup>



# Table des matières

## Consignes de sécurité

### Pièces principales

### Instructions d'assemblage

### Installation

Poser le piège

Enterrer le cordon d'alimentation

Installation la bouteille de butane

### Instructions

Instructions de mise en service

Instructions d'arrêt

Lorsque le piège n'est pas utilisé

Entreposage à la fin de la saison

Pour un fonctionnement optimal

### Entretien

Entretien

Conseils pour changer la bouteille de butane

Programme d'entretien

### Dépannage

## Questions et commentaires

Woodstream™ Corporation  
69 North Locust Street  
Lititz, PA 17543  
États-Unis

[http://www.mosquitomagnet.com/store\\_locator/International/](http://www.mosquitomagnet.com/store_locator/International/)

Modèle N°:	Pionéer
Numéro de série:	
Type de gaz:	Butane
Collecteur d'admission:	100 – 110 psi (6,90-7,58 bar)
Pression d'alimentation:	28 cm di colonna d'eau (27 mbar)
Consommation thermique:	650 BTU/heure
Espace libre minimum:	de 50 à 60 cm

F4-5

F6

F7

F8-9

F10

F11

F12



Technologie brevetée Counterflow

## Comment le Mosquito Magnet® fonctionne

Les moustiques et autres insectes qui piquent se servent du dioxyde de carbone (CO<sub>2</sub>) comme attractif à longue portée pour localiser les gens. Quand ils sont tout près, ils utilisent des attractifs à courte portée tels que les odeurs émises par la peau, pour savoir qui piquer. Le Mosquito Magnet® imite l'être humain en convertissant le butane en CO<sub>2</sub>, à l'aide de la technologie brevetée de conversion catalytique, combinée avec un attractant à courte portée.

Attirés par le CO<sub>2</sub> et l'attractif à courte portée, les moustiques et autres insectes qui piquent s'approchent du Mosquito Magnet®. Quand ils atteignent le piège, les insectes sont aspirés dans un sac par notre technologie brevetée « Counterflow™ » (à contrecourant), où ils se deshydratent et meurent en 24 heures.

Le Mosquito Magnet® est silencieux et sans odeur. Placé correctement dans votre jardin, le piège se met immédiatement à fonctionner. On observera des résultats évidents en 7 à 10 jours. Il faudra compter 4 semaines pour réduire significativement votre population d'insectes qui piquent. Laissez le Mosquito Magnet® dehors pendant tout l'été, afin de contrôler la population de moustiques dans votre jardin.

Il est seulement question des insectes qui piquent, y compris moustiques, moucheron, mouches noires et moucheron piquants. Les insectes utiles, tels que les papillons, abeilles ou lépidoptères ne seront pas touchés.



# MOSQUITO MAGNET®

# Consignes de sécurité

***S'il vous plaît lisez et suivez toutes les consignes et avertissements de sécurité.***

Les enfants et les adultes doivent être avertis des risques liés à une température de surface élevée, et demeurer loin de celle-ci pour éviter des brûlures ou la combustion de leurs vêtements.

Les jeunes enfants doivent être supervisés soigneusement lorsqu'ils se trouvent à proximité de l'appareil.  
**GARDER HORS DE LA PORTÉE DES ENFANTS.**

Les vêtements ou autres matières inflammables ne doivent pas être suspendus sur l'appareil ou placés sur ou à proximité de celui-ci.

**Remarque:** Certaines ou toutes les consignes de sécurité suivantes concernant les appareils alimentés au butane peuvent s'appliquer à votre piège. Laisser le piège se refroidir pendant 5 minutes avant de redémarrer.

**⚠ AVERTISSEMENT:** Toute installation, modification, altération, ou procédure de réparation ou d'entretien inadéquate peut causer des blessures ou des dégâts matériels. Lire les consignes d'installation, d'utilisation et d'entretien avant d'installer ou de réparer cet appareil.

**⚠ Attention:** Ce régulateur est réglé pour une pression de sortie de 2,7 kPa (11 po WC). La pression d'entrée minimum d'approvisionnement en gaz est de 2,7 kPa (11 po WC) du régulateur.

- Cet appareil n'est pas destiné à être installé dans ou sur les véhicules récréatifs et / OU des bateaux.
- L'approvisionnement en gaz doit être coupé à la bouteille de gaz lorsque cet appareil n'est pas utilisé.
- L'installation doit être conforme aux codes locaux au, en l'absence de codes locaux, au National Fuel Gas Code, ANSI Z223. 1-1998 pour les États Unis et au CAN1-B149 pour le Canada.
- Pour vérifier la présence d'une fuite de gaz, mettre de l'eau, savonneuse autour du connecteur du régulateur et du tuyau de gaz. Si des bulles apparaissent, il y a une fuite de gaz.
- Inspectez le tuyau avant chaque utilisation de l'appareil. Si il est évident qu'il ya de l'abrasion ou une usure excessive, ou si le tuyau est coupé, il doit être remplacé avant de faire fonctionner l'appareil. Le tuyau de gaz et le détendeur doivent être identiques à ceux fournis à l'origine avec l'appareil (voir les indications ci-contre pour procéder au changement du tuyau et du détendeur). Nous vous conseillons tout de même de contacter un service après-vente agréé Mosquito Magnet pour procéder à ces remplacements et garantir le bon fonctionnement de votre appareil.
- Le piège est équipé d'une étincelle intérieure. Le non respect de la procédure de démarrage peut nuire au démarrage du piège.
- L'installation et la réparation doivent être effectuées par une personne qualifiée (trouver des centres de service sur [www.mosquito-magnet.fr](http://www.mosquito-magnet.fr)). L'appareil de chauffage doit être inspecté avant l'utilisation et au moins annuellement par une personne qualifiée. Un nettoyage plus fréquent peut être nécessaire. Il est impératif que le compartiment de contrôle, les brûleurs et les conduits d'air du Mosquito Magnet soient gardés propres.



# MOSQUITO MAGNET®

# Consignes de sécurité

- Maintenir des espaces de dégagement adéquats de 50-60 cm (20 " - 24") autour des orifices de ventilation dans la chambre de combustion, les dégagements des matériaux combustibles, des dispositions d'accessibilité et d'alimentation en air de combustion et de ventilation. Garder la zone de piège claire et exempte de matériaux combustibles, essence et autres vapeurs et liquides inflammables. L'appareil ne doit pas être utilisé dans des endroits où des vapeurs inflammables ou des poussières explosives peuvent exister.
- Ne pas obstruer le conduit d'air de combustion et de ventilation.
- Garder les ouvertures de ventilation de l'enceinte de la bouteille libres et exemptes de débris.
- Nettoyer le piège avec un chiffon humide d'eau, si nécessaire.
- Une bouteille 13 kg maximum doit être utilisée.
- La bouteille de gaz doit être munie d'un robinet d'arrêt au bout des conduits d'écoulement de la bouteille de gaz qui est conçu pour une connexion n° 510 selon la norme sur les raccords d'entrée et de sortie de vanne de bouteilles à gaz comprimé, ANSI/CGA-V- 1-1977.
- Le système d'alimentation de la bouteille de gaz doit être adapté pour le retrait de vapeur et le cylindre doit avoir un collet pour protéger le robinet de la bouteille.
- Le piège doit être utilisé à l'extérieur seulement dans un espace bien aéré et ne doit pas être utilisé dans un bâtiment, un garage ou tout autre endroit fermé.
- La bouteille de gaz doit être débranchée et retirée de l'appareil, si l'appareil est entreposé à l'intérieur.
- Les bouteilles de gaz doivent être entreposées à l'extérieur dans un endroit bien aéré, hors de la portée des enfants.
- Faites en sorte que les bouteilles de gaz débranchées soient munies de bouchons filetés bien installés et qu'elles ne soient pas entreposées dans un bâtiment, garage ou autre espace fermé.
- Le régulateur de pression et le raccord de tuyau fournis avec cet appareil doivent être utilisés pour la connexion à la bouteille de gaz. Le remplacement des régulateurs de pression et des raccords de tuyaux doivent être identiques à ceux fournis par le constructeur.
- Évitez l'emploi incorrect des rallonges. Ne laissez pas les raccords dans un endroit humide et évitez que la rallonge soit endommagée.
- Si le cordon d'alimentation est endommagé, il doit être remplacé par le fabricant, son agent agréé ou une autre personne qualifiée pour éviter tout danger.
- N'entrez jamais le produit à côté d'une source de chaleur ou d'une flamme ou à des températures dépassant les 60°C.
- Régulateur et assemblage tuyau de catégorie A
- Pression nominale de service : 2,74 kPa  
Pressions de sortie : de 2,50 kPa à 3,5 kPa  
Vitesse: 0,84 m/s - 1,40 m/s

**Visitez [www.mosquitomagnet.com](http://www.mosquitomagnet.com)**

**⚠ Avertissement:** RISQUE D'ELECTROCUTION!  
Risque de choc électrique si l'eau d'un tuyau d'arrosage est dirigée sur le Mosquito Magnet®.  
Placez le cordon d'alimentation électrique de façon à éviter de vous blesser.



# MOSQUITO MAGNET®

# Pièces principales

Système autonome Pioneer

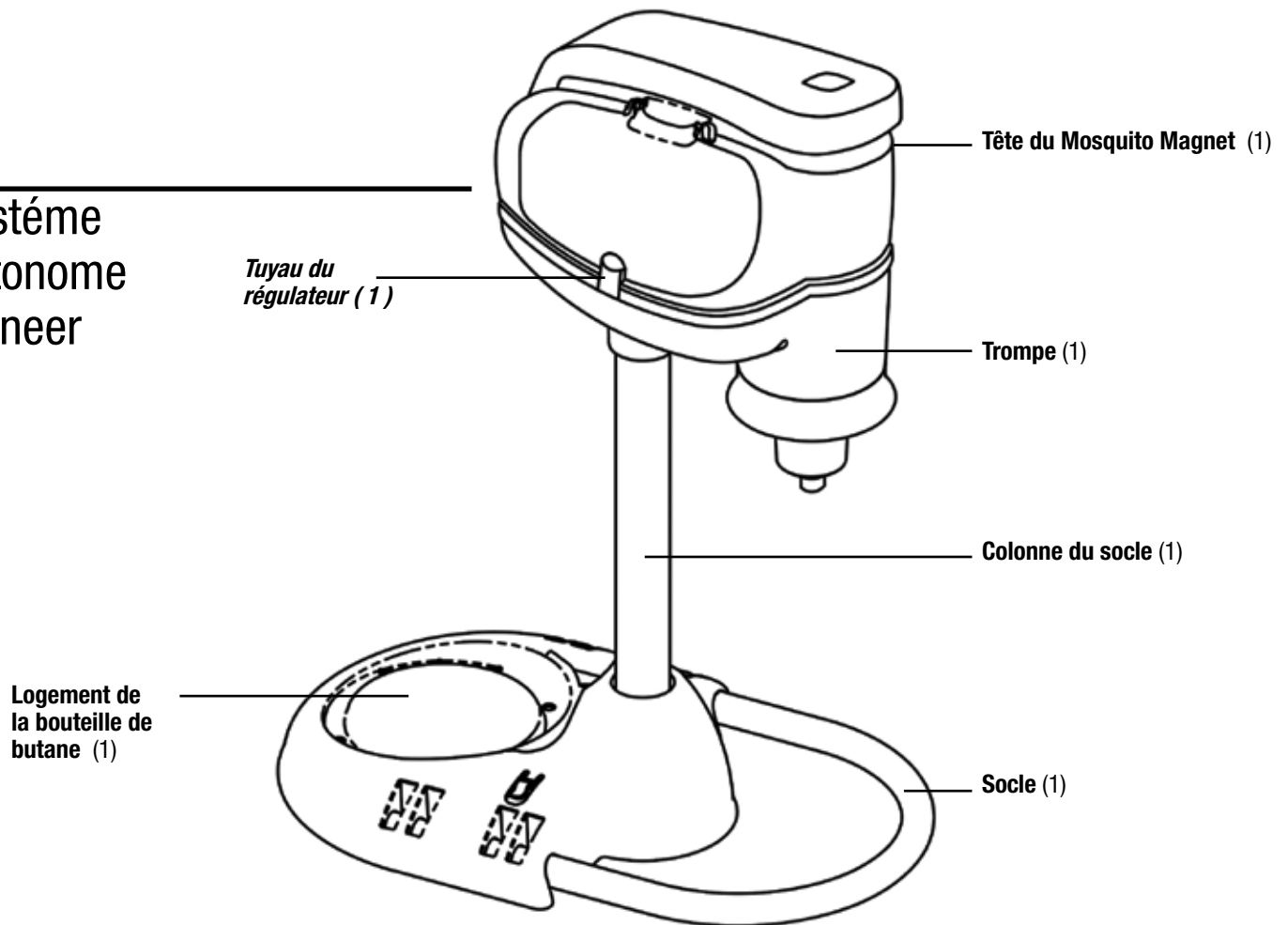

## Pièces incluses

Filet à insectes déjà installé



10 arceaux métalliques pour enterrer le cordon électrique

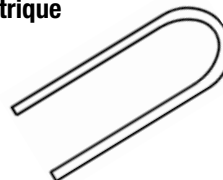

Cordon électrique

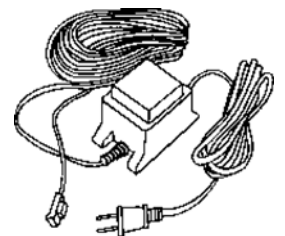

# Instructions d'assemblage

## Étape 1

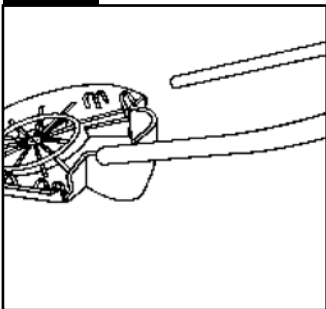

Renversez le socle sur une surface plane, faites glisser les pieds du support en forme de U dans les trous du socle jusqu'à ce qu'ils s'enclenchent.

## Étape 2

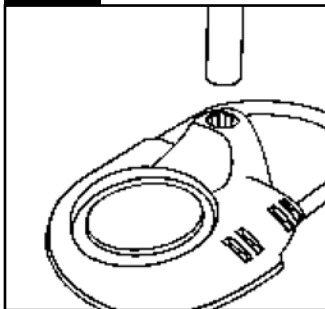

Retournez l'ensemble socle et pied et placez la colonne de support dans la cavité du socle.

## Étape 3

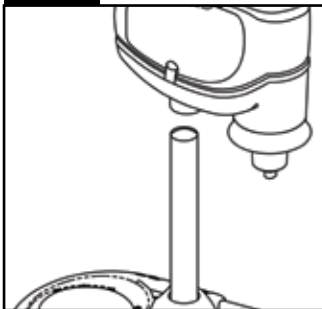

Placez la tête de trompe du piège sur la colonne. Appuyez dessus fermement avec vos deux mains pour la fixer.

## Étape 4



Une fois le montage terminé, la partie avant de l'ensemble moteur doit être orientée dans la même direction que le pied forme un U avec le socle.

## Étape 5

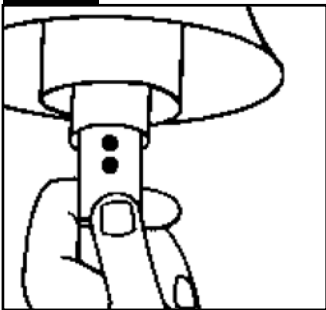

Insérez les cartouches R-Octenol ou Mosquito Magnet® Pod (part #ATRAKFRANCE) dans le boîtier, en suivant les instructions fournies ou l'Atrakta dans la continuité du tube en utilisant l'adaptateur fourni et en suivant les instructions

## Étape 6

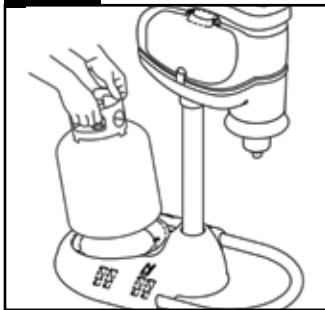

Placez le socle de la bouteille de butane dans le logement moulé fourni.

## Étape 7

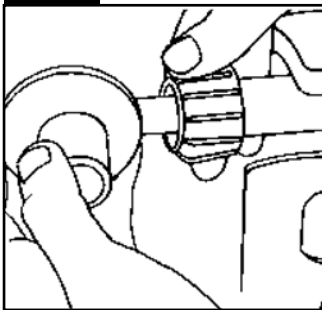

Après avoir vérifié que la bouteille de butane est bien fermée, raccordez le tuyau régulateur de butane à la bouteille. Assurez-vous de bien le serrer à la main. Ne pas utiliser d'outils.

## Étape 8

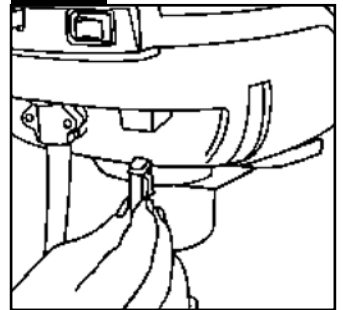

Branchez le raccordement d'alimentation sur la prise du piège, située au dos de l'ensemble moteur.

## Étape 9

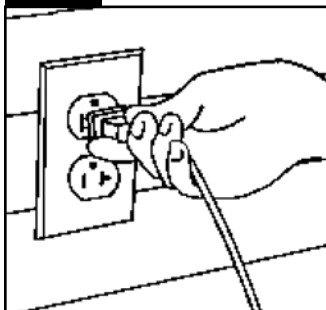

Branchez l'adaptateur sur une prise électrique correctement mise à la terre.

## Étape 10

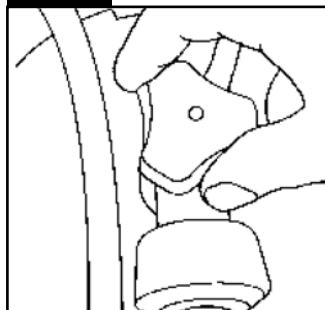

Tournez lentement le robinet du butane et amorcez le détendeur. Reportez-vous à la page F9 pour l'installation de la bouteille de butane.

## MISE EN GARDE

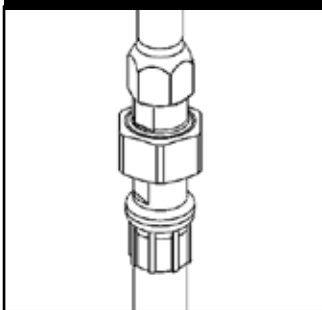

NE PAS CHOQUER LA FIXATION DU TUYAU AVEC LE RÉSERVOIR DE PROPANE. NE PAS TRAVAILLER AVEC L'ACCESSOIRE DE TUYAU CONNECTÉ AU SIPHON.



# MOSQUITO MAGNET®

# Installation

## Pose du piège

1. Déterminez la direction du vent dominant. Renseignez-vous sur les tendances de la météo de votre région si vous n'êtes pas sûr.
2. Tenez-vous au centre de la zone que vous voulez protéger et tournez-vous dans la direction du vent dominant.
3. Mettez le piège 10 m devant vous, dans un rayon de 1,5 m de couverture végétale (c'est-à-dire de buissons, plates-bandes, arbres). Faites en sorte que le piège ne se trouve pas tout près d'obstacles tels que des bâtiments, des clôtures, etc.
4. Nous recommandons de placer le piège à l'ombre.
5. Ne placez pas le piège au-dessus d'une source d'eau (Tels que les asperceurs, arroseurs, tuyaux, etc.).
6. Le piège doit être placé sur une surface plane afin d'éviter qu'il se renverse ou que l'alimentation en gaz soit inégale.

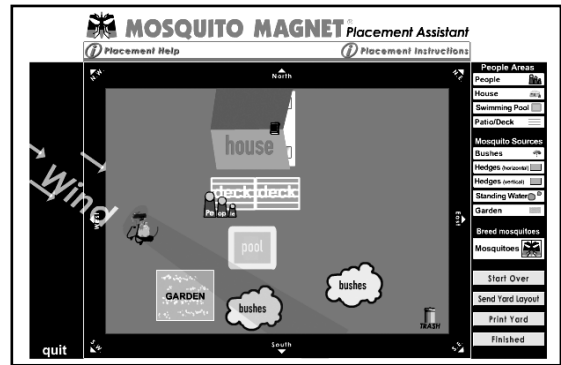

## Enterer le cordon électrique

Assurez-vous que l'appareil est débranché et en bonne position. Utilisez les arceaux pour enterer le cordon d'alimentation électrique fourni. Placez les arceaux à environ 90 cm l'un de l'autre, enfoncez-les dans la terre en évitant d'endommager le cordon d'alimentation. Si vous désirez placer l'appareil d'une autre façon, suivez les étapes indiquées ci-dessous.

1. À l'aide d'une pelle à bord droit ou d'une bêche, creusez une tranchée d'environ 8 à 10 cm de profondeur de la source de courant au piège.
2. Placez soigneusement le cordon d'alimentation dans la tranchée, en l'étirant au fur et à mesure pour qu'il ne soit pas tordu.
3. Utilisez un bardeau en cèdre ou du carton plié pour placer le fil au fond de la tranchée. Remplissez la tranchée avec la terre enlevée.



# Installation

## Installation de la bouteille de butane

1. Après avoir trouvé l'emplacement idéal du piège, placer la bouteille de butane dans le berceau moulé. Pour la France, utiliser le support en métal noir pour pouvoir y poser les bouteilles en métal de 13kg. Le petit arceau arrière en plastique doit être retiré.
2. Après s'être assuré que la bouteille de gaz est bien fermée, Visser le détendeur à la bouteille.  
Bien serrer à la main. **Ne pas utiliser, d'outils.**
3. Ouvrir la bouteille en tournant lentement dans le sens inverse des aiguilles d'une montre. Prendre soin de ne pas tourner trop vite pour éviter d'enclencher le clapet anti-retour dans le détendeur.  
Effectuer un test d'étanchéité avant de mettre le Mosquito Magnet sur On.

**⚠ NE PAS DÉPLACER LE PIÈGE LORSQUE LA BOUTEILLE EST FIXÉE !**  
POUR DÉPLACER LE MOSQUITO ARRÊTER LE ET DÉBRANCHER LA BOUTEILLE DE GAZ POUR NE PAS ENDOMMAGER LE RÉGULATEUR ET/OU LE PIÈGE  
LES DOMMAGES CAUSÉS PAR LE NON-RESPECT DE CES CONSIGNES NE SONT PAS COUVERTS PAR LA GARANTIE.

## Installation de l'appât R-Octenol et Atrakta

Voir la notice de l'appât synergiste à base de R-Octenol et de l'Atrakta du Mosquito Magnet® pour les instructions d'installation, d'utilisation, d'entreposage et d'élimination.

### MISE EN GARDE

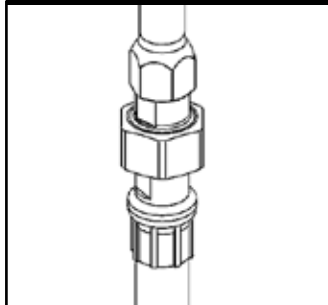

Attention, lors de l'enlèvement et la remise en place de la bouteille de gaz, attention à ne pas cogner la pièce en métal sur laquelle est connecté le tuyau de gaz pour éviter d'endommager la pièce. Lors des différentes opérations de nettoyage, toujours déconnecter le détendeur de la bouteille de gaz.

### Étape 1 - Poser de la bouteille de butane

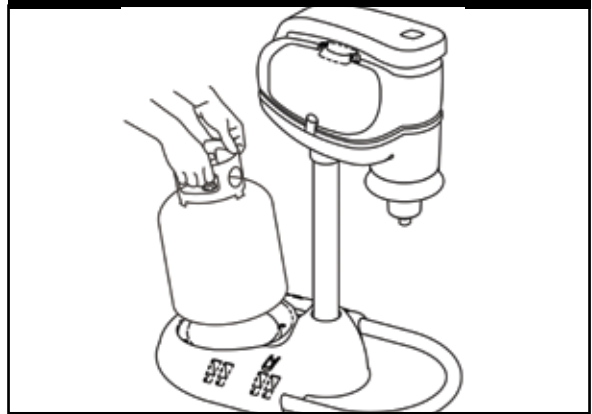

### Étape 2 - Brancher le régulateur



### Étape 3 - Ouvrir lentement le robinet

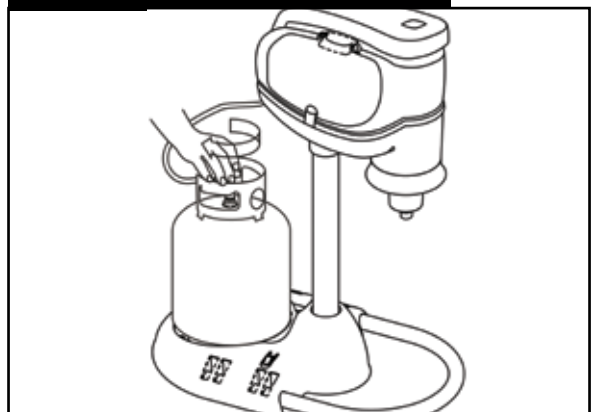

# MOSQUITO MAGNET®

## **\*\*LIRE LE MANUEL AVANT DE COMMENCER\*\***

### **Instructions de mise en service**

Nous vous conseillons de lire le manuel dans son intégralité avant de mettre en marche le piège Mosquito Magnet®.

1. Insérez les cartouches R-Octenol ou Mosquito Magnet® Pod (part #ATRAKFRANCE) dans le compartiment en suivant les instructions de l'emballage de la cartouche.
2. Branchez le régulateur sur la bouteille de butane (Voir la page Bf).
3. Branchez la prise sur le piège.
4. Branchez l'adaptateur c.a. sur la prise électrique. (Pour éviter les décharges électriques, ne le branchez que sur une prise correctement mise à la terre). L'adaptateur ne doit pas être monté.
5. Tournez lentement le robinet de la bouteille de gaz jusqu'à ce qu'il soit ouvert.
6. Faites tourner l'interrupteur basculant jusqu'à ce qu'il soit sur « on ».
7. Le témoin rouge de l'interrupteur clignote pendant 20 min (max) (Phase de pré-chauffage).
8. Lorsque le témoin s'arrête de clignoter et reste allumé, le piège commence à fonctionner.

**REMARQUE:** en cas de coupure de courant, faites redémarrer le piège.

### **Instructions d'arrêt**

Pour arrêter le piège, fermez le robinet de la bouteille de butane en le faisant tourner jusqu'à ce qu'il soit sur « off ».

### **Lorsque le piège n'est pas utilisé**

Si le piège n'est pas utilisé, le gaz doit être coupé au niveau de la bouteille. Le piège ne peut être entreposé à l'intérieur que si la bouteille est débranchée et retirée. Les bouteilles doivent être entreposées dehors, hors de portée des enfants et non pas dans des bâtiments, un garage ou un autre endroit fermé.

### **Entreposage à la fin de la saison**

Mettez l'interrupteur ON/OFF sur OFF (arrêt) pour fermer le piège. Le témoin lumineux s'éteint et le ventilateur continue à fonctionner jusqu'à ce que le piège soit refroidi. Fermez le robinet de la bouteille de butane et débranchez le régulateur.

Toute cartouche R-Octenol ou Mosquito Magnet® Pod (part #ATRAKFRANCE) doit être retirée et mise au rebut. Consultez l'étiquette de la cartouche pour savoir comment la mettre au rebut. Le sac à moustiques doit aussi être mis au rebut ou nettoyer avant d'entreposer le piège.

**ENTREPOSAGE:** Mosquito Magnet devrait être entreposé à l'intérieur dans un garage ou un abri dans la morte-saison. Couvrir la trompette afin d'éviter que les insectes ne s'y nichent. Couvrir l'appareil avec le couvercle du piège disponible à [www.mosquitomagnet.com](http://www.mosquitomagnet.com) ou avec une bâche et bien fixer la base pour éviter toute accumulation de poussière, de toiles d'araignées et d'autres débris. Nous vous conseillons de mettre la tête complète de votre Mosquito Magnet dans un sac plastique et de la mettre ensuite dans un carton que vous devrez fermer pour protéger complètement la tête des insectes et de la poussière.

### **Pour optimiser l'utilisation du piège**

(Ce dernier doit fonctionner 24 heures sur 24, 7 / 7)

• **Votre piège se mettra immédiatement à attirer les moustiques à proximité, ce qui se traduira par une réduction importante de leur population dans votre jardin d'ici 7 à 10 jours.** Il faudra compter 4 semaines pour réduire de façon significative le nombre de moustiques dans votre environnement.

Ne vous inquiétez pas si vous constatez que les moustiques tournent autour de la trompe et qu'ils ne finissent pas directement dans le filet. Comme l'aspiration est relativement faible pour cibler uniquement les insectes de petites tailles, ils finiront dans le filet dès qu'ils rentreront un peu plus dans la trompe. La présence des moustiques autour de la trompe est un bon signe, cela indique que l'appareil les attire bien.

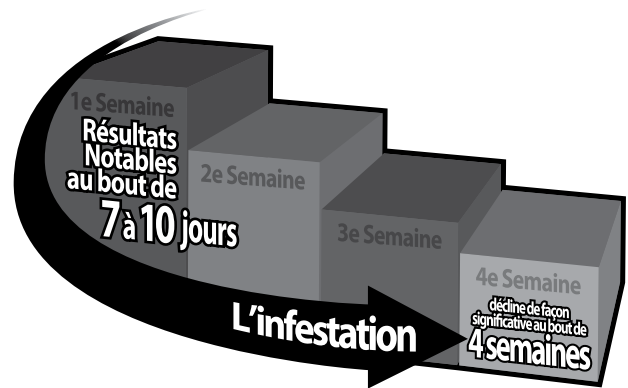

- Laissez le piège refroidir pendant 5 minutes avant de le remettre en marche.
- Ne vaporisez jamais d'insecticide dans le piège ou autour.
- Vous pouvez laisser le piège en marche quand il pleut.
- Si vous vous servez de chaux ou d'engrais, éteignez le piège d'abord, afin que la poussière ou le brouillard fin ne soient pas aspirés dans le piège, ce qui boucherait le sac à moustiques.

**Avertissement :** toute installation, modification, ajustement, service ou entretien incorrect peut causer des blessures ou des dommages matériels. Lisez bien les instructions d'installation, d'utilisation et d'entretien avant d'installer ou d'entretenir cet appareil.

**Attention:** le régulateur de pression du gaz fourni avec l'appareil doit être utilisé. Ce régulateur est réglé pour une pression de 27 mbar.

L'alimentation en gaz doit être coupée au niveau de la bouteille de butane quand le piège n'est pas utilisé.





# Entretien

## Entretien

---

- Cycle d'entretien sur 30 jours
  - Remplacez la bouteille de butane. Une bouteille de butane de (13kg) dure à peu près 30 jours si le piège fonctionne 24 h/24, 7j/7.)
  - Remplacez la cartouche R-Octenol ou Mosquito Magnet® Pod (part #ATRAKFRANCE). Consultez l'étiquette de la cartouche pour savoir comment la remplacer.
  - Videz ou remplacez le sac à moustiques.
- De temps à autre, essuyez la partie externe du piège à l'aide d'un chiffon propre et humide.

## Conseils pour le changement de la bouteille de butane

---

Lorsque vous raccordez le régulateur à une bouteille après l'avoir changée, fixez complètement le régulateur à la bouteille en le serrant. Il n'est pas nécessaire d'employer des outils, mais vous devez le tourner à la main autant que possible. Ensuite, desserrez le régulateur d'un quart de tour, puis resserrez-le pour bien terminer.

L'objectif de cette opération est de raccorder complètement le régulateur à la bouteille. Si le régulateur n'est pas tout à fait raccordé, le flux de gaz peut s'avérer limité, restraint et la bouteille peut même indiquée qu'elle est vide. Si c'est le cas, appuyez sur le bouton « OFF » (arrêt), fermez le robinet de la bouteille, et retirez le régulateur. Raccordez à nouveau le régulateur et réessayez.

Toujours effectuer un test d'étanchéité après avoir branché une bouteille de gaz.



**MOSQUITO MAGNET®**

# Dépannage

Problème	Cause possible	Solutions
<b>Votre Mosquito Magnet® ne démarre pas</b>	<ol style="list-style-type: none"> <li>1. Est-ce que la bouteille de butane est vide?</li> <li>2. Si la bouteille de butane est neuve, il se peut que l'air ne puisse circuler à cause d'un blocage. A-t-elle été purgée?</li> <li>3. Si la bouteille a été ouverte trop rapidement, il se peut que la soupape de sécurité ait été déclenchée.</li> <li>4. Est-ce que le cordon d'alimentation électrique est branché?</li> <li>5. Un fil raccordé est-il desserré?</li> </ol>	<ol style="list-style-type: none"> <li>1. Pesez la bouteille et vérifiez si son poids à vide correspond au poids à vide indiqué sur la bouteille.</li> <li>2. Apportez la bouteille à l'endroit où vous l'avez achetée. Il se peut qu'il y ait de l'air dans le tuyau d'alimentation. Conseil : si vous possédez un autre appareil alimenté par une bouteille de butane standard de (13kg), essayez de connecter cette bouteille au piège afin de vérifier que le problème vient de la bouteille.</li> <li>3. Débranchez le régulateur et rebranchez-le. Ouvrez alors lentement le bouton du régulateur.</li> <li>4. Vérifiez tous les branchements électriques. Vérifiez que les exigences en électricité sont respectées.</li> <li>5. Assurez-vous que le régulateur est complètement enfoncé et que le robinet de la bouteille de butane est complètement ouvert.</li> </ol>
<b>Le Mosquito Magnet® s'arrête de fonctionner</b>	<ol style="list-style-type: none"> <li>6. Le régulateur de la bouteille n'est pas complètement enfoncé.</li> <li>7. La bouteille de butane est peut-être vide.</li> <li>8. Le régulateur n'est pas complètement serré.</li> </ol>	<ol style="list-style-type: none"> <li>6. Assurez-vous que le régulateur est complètement serré et que le robinet de la bouteille de butane est complètement ouvert</li> <li>7. Reprenez les étapes 1, 2, 3 ci-dessus.</li> <li>8. Suivez les conseils sur le changement de bouteille à la page 8f. Serrez le régulateur de bouteille de butane à la main jusqu'à ce qu'il soit légèrement serré.</li> </ol>
<b>Attrape peu ou pas de moustiques</b>	<ol style="list-style-type: none"> <li>10. Les insectes ne sont peut-être pas encore sortis.</li> <li>11. Le piège n'est pas bien placé.</li> <li>12. Le cycle de reproduction des moustiques n'a pas encore été interrompu.</li> </ol>	<ol style="list-style-type: none"> <li>10. Vérifiez que la température est toujours au-dessus de 15° C.</li> <li>11. Suivez les étapes dans la section « Emplacement du piège » du manuel de l'utilisateur ou allez à la section « Emplacement » de <a href="http://www.mosquitomagnet.com">www.mosquitomagnet.com</a>.</li> <li>12. Le piège doit toujours fonctionner, 24 h/24, 7j/7 pendant 4 semaines pour interrompre le cycle de reproduction.</li> </ol>

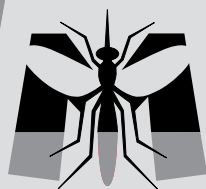



**MOSQUITO MAGNET<sup>®</sup>**



**MOSQUITO MAGNET®**